

VACANZA™ SERIE

BEDIENUNGSANLEITUNG 2021 50Hz

WILLKOMMEN



Watkins Wellness dankt Ihnen dafür, dass Sie sich für die besten Whirlpools auf dem Markt entschieden haben... Willkommen in der ständig wachsenden Gemeinschaft der Caldera® Whirlpool-Besitzer.

Bedienungsanleitung

Dieses Handbuch wird Sie mit der Funktionsweise und der allgemeinen Wartung Ihres neuen **VACANZA**-Whirlpools vertraut machen. Wir empfehlen Ihnen, sich ein wenig Zeit für die genaue Lektüre aller Abschnitte zu nehmen. Bewahren Sie dieses Handbuch gut auf.

Sollten Sie Fragen zu Aufstellung, Funktion oder Wartung Ihres Whirlpools haben, wenden Sie sich an Ihren **CALDERA**-Vertragshändler. Dort finden Sie Fachleute, die mit dem Produkt vertraut sind und Antworten auf die Fragen haben, die Sie sich als neuer Besitzer eines Whirlpools stellen. Ihr fachkundiger Rat wird Ihnen noch mehr Vergnügen mit Ihrem neuen **CALDERA**-Whirlpool bringen.

Die Serien- bzw. Identifikationsnummer finden Sie im Maschinenaggregat Ihres **CALDERA**-Whirlpools. Die Seriennummer sollte außerdem auf dem Lieferschein Ihres Händlers zu finden sein.

WICHTIG: Watkins Wellness behält sich das Recht vor, Spezifikationen oder Designs ohne vorherige Mitteilung zu verändern, ohne dass dadurch irgendeine Verpflichtung entstehen würde.

KAUFDATUM: _____

INSTALLATIONSdatum: _____

HÄNDLER: _____

ADRESSE: _____

TELEFONNUMMER: _____

WHIRLPOOL-MODELL/SERIENNUMMER: _____

SERIENNUMMER DER ABDECKUNG: _____

MODEL: PALATINO
SERIES: VACANZA
SERIAL: PLT21E119XXXX
RATINGS: 240V, 50Hz, 20A



LISTED SELF CONTAINED SPA
1280 Park Center Dr., Vista, CA 92081
Watkins Manufacturing Corp.

PLT21E119XXXX



HINWEIS: Dies ist ein Beispiel. Auf dem Etikett Ihres Whirlpools sind andere Daten eingetragen. Oberen Aufkleber abziehen und hier einkleben.

In den meisten Städten und Landkreisen sind für die Installation von Stromkreisen oder die Konstruktion von Außenflächen (Terrassen und Gartenlauben) Genehmigungen erforderlich. Darüber hinaus bestehen in einigen Gemeinden Vorschriften, nach denen Einzäunungen und/oder selbstschließende Tore auf dem Grundstück installiert werden müssen, damit Kinder unter 5 Jahren nicht unbeaufsichtigt Zugang zu einem Swimmingpool (oder Whirlpool) bekommen können. Ihr **CALDERA** Whirlpool ist mit einer abschließbaren Abdeckung ausgestattet, die dem Standard ASTM F1346-91 für Sicherheitsabdeckungen entspricht und daher in der Regel von den meisten Umwahrungsvorschriften ausgenommen ist. Im Allgemeinen werden Sie durch die lokalen Behörden über anzuwendende Abgrenzungsvorschriften informiert, wenn Sie eine Genehmigung über die Installation eines Stromkreises einholen. Ihr **CALDERA**-Händler kann Ihnen Informationen zu den erforderlichen Genehmigungen zur Verfügung stellen.

INHALT

SICHERHEITSHINWEISE

WICHTIGE SICHERHEITSHINWEISE	1
WICHTIGE WHIRLPOOLHINWEISE	3

INSTALLATION

VORBEREITUNG DES STANDORTS	4
AUFSTELLUNG IM GARTEN ODER AUF DER TERRASSE ..	4
AUFSTELLUNG AUF EINEM PODEST	4
AUFSTELLUNG IM HAUS/KELLER	4
AUSGLEICHEN DES WHIRLPOOLS	4
INSTALLATION DER WHIRLPOOL-ABDECKUNG	5
LIEFERZUGANG	5

ELEKTRISCHE VORAUSSETZUNGEN

ELEKTRIK	12
----------------	----

ZUM EINSTIEG

WHIRLPOOL-MERKMALE PALATINO™, MARINO™, VANTO™, CAPITOLO™ & CELIO™ MODELLE	13
WHIRLPOOL-MERKMALE AVENTINE™ MODELL	14
WASSERDÜSEN	15
KURZANLEITUNG	15
INBETRIEBNAHME	16
VORBEREITUNG DER PUMPE(N)	17

HINWEISE ZUR BENUTZUNG

GEBRAUCH DER BEDIENELEMENTE	18
REINIGUNGSBETRIEB	19
TOOLS-MENÜ	19
AUDIO-MENÜ (OPTIONAL)	20

DÜSENMENÜS

PALATINO	22
MARINO	22
CAPITOLO	23
CELIO	23
VANTO	24
AVENTINE	24

WASSERQUALITÄT UND WASSERPFLEGE

GRUNDLEGENDE INFORMATIONEN	25
SICHERER UMGANG MIT CHEMIKALIEN	25
SO LEITEN SIE CHEMIKALIEN IN DAS WASSER EIN	25
GRUNDLAGEN DER WASSERPFLEGE	26
ANLEITUNG ZUM AUSTAUSCH DER FROG®KARTUSCHE	27
DAS CALDERA -WASSERPFLEGEPROGRAMM	27
WASSERPFLEGEHINWEISE WÄHREND EINES URLAUBS	29
WASSERTERMINOLOGIE	30

WHIRLPOOLPFLEGE UND WHIRLPOOLWARTUNG

ANLEITUNG ZUM LEEREN UND FÜLLEN DES WHIRLPOOLS	31
VERMEIDUNG VON FROSTSCHÄDEN	31
FILTERSYSTEM	32
ENTFERNUNG DER FILTERKARTUSCHEN & REINIGUNG (ALLE MODELLE AUSSER AVENTINE)	32
PFLEGE DER WHIRLPOOL-KISSEN	33
PFLEGE DES INNENBEREICHS	33
PFLEGE DER ECOTECH™ VERKLEIDUNG	33
PFLEGE DER WHIRLPOOL-ABDECKUNG	33

SERVICEINFORMATIONEN

ALLGEMEINES	34
RCD-SCHUTZSCHALTER UND ÜBERHITZUNGSTHERMOSTAT	34
WEITERE SERVICEINFORMATIONEN	34
MASSNAHMEN, DIE DIE GARANTIE NICHTIG MACHEN ...	34
HAFTUNGSAUSSCHLÜSSE	34
KUNDENDIENST	34
FEHLERBEHEBUNG	35
ANLEITUNGEN ZUR TÜRWARD	36
ENTFERNUNG DER TÜRWARD	36

SICHERHEITSHINWEISE

WICHTIGE SICHERHEITSHINWEISE

(ALLE HINWEISE LESEN UND BEFOLGEN)

SCHÜTZEN SIE KINDER VOR GEFAHREN.

VORSICHT - KINDER KÖNNTEN ERTRINKEN.

- **KINDER KÖNNTEN ERTRINKEN.** Es ist strengstens darauf zu achten, dass Kindern der Zugang nur unter Aufsicht gestattet wird. Um Unfälle zu vermeiden, müssen Sie sicherstellen, dass Kinder den Whirlpool nur unter ständiger Aufsicht benutzen können.

ACHTUNG

- Stellen Sie zur Senkung des Verletzungsrisikos sicher, dass Kinder dieses Produkt nur unter ständiger Aufsicht benutzen können.
- Zur Senkung des Verletzungsrisikos werden für kleinere Kinder niedrigere Wassertemperaturen empfohlen. Kinder sind besonders empfindlich gegenüber heißem Wasser.
- Der Whirlpool sollte nicht von Personen (inkl. Kinder) mit eingeschränkten motorischen, sensorischen oder geistigen Fähigkeiten, oder mangelnder Erfahrung und Kenntnis benutzt werden, wenn sie nicht zuvor eingehend geschult oder unterwiesen wurden.

RICHTIG:

- Vergewissern Sie sich zum Schutz Ihres Kindes, dass Sie nach Gebrauch des Whirlpools immer die Kindersicherungen abschließen. Jeder **CALDERA**-Whirlpool verfügt über eine verschließbare Abdeckung gemäß dem US-Standard ASTM F1346-91 für Sicherheitsabdeckungen.
- Testen Sie die Wassertemperatur mit der Hand, bevor Ihre Kinder den Whirlpool besteigen, um sicherzugehen, dass das Wasser angenehm ist. Kinder sind besonders empfindlich gegenüber heißem Wasser.
- Erinnern Sie Kinder daran, dass nasse Oberflächen sehr rutschig sein können. Achten Sie darauf, dass Kinder beim Ein- bzw. Aussteigen vorsichtig sind.

FALSCH:

- Erlauben Sie Kindern niemals, auf die Whirlpool-Abdeckung zu klettern.
- Erlauben Sie Kindern niemals, den Whirlpool ohne ständige Aufsicht zu benutzen.

SCHUTZ VOR STROMSCHLÄGEN

Stromschlagrisiko

- Der Anschluss darf nur an einen geerdeten Stromkreis erfolgen. Der Whirlpool muss an eine Fehlerstrom-Schutzeinrichtung (RCD) angeschlossen sein. Watkins Wellness liefert keinen RCD-Schutzschalter mit dem Whirlpool. Der RCD muss außerdem eine VDE-Zulassung besitzen und von einem zugelassenen Elektriker auf Einhaltung aller geltenden Sicherheitsvorschriften (16 A mit einem maximalen Schaltwert von 30 mA) geprüft worden sein. Wenden Sie sich an Ihren autorisierten Whirlpool-Händler.

ACHTUNG

- Vor jeder Benutzung den Fehlerstromschutzschalter (RCD) überprüfen. Funktioniert der RCD-Schutzschalter nicht korrekt, fließt

ein Erdstrom, was auf die Möglichkeit eines Stromschlags hinweist. Unterbrechen Sie die Stromversorgung zum Whirlpool, bis der Fehler gefunden und behoben wurde.

- Vergraben Sie das Netzkabel nicht. Ein vergrabenes Netzkabel kann zu Stromschlägen mit tödlichen oder schweren Verletzungen führen, sofern kein geeignetes Erdkabel verwendet oder solch ein Kabel falsch vergraben wird.

ACHTUNG

- Um die Gefahr von Stromschlägen möglichst gering zu halten, sollten beschädigte Kabel sofort ausgetauscht werden. Andernfalls kann es zu starken Stromschlägen mit schweren oder tödlichen Verletzungen kommen.
- Um Gefahren aufgrund versehentlichem Rücksetzen der thermischen Abschaltung zu vermeiden, darf dieses Gerät nicht an ein externes Schaltelement, wie z.B. einen Timer, angeschlossen und auch nicht mit einem Stromkreis verbunden sein, der regelmäßig von einem Dienstprogramm ein- und ausgeschaltet wird.
- Eine Erdungsklemme (Quetschverbindung) ist am Schaltkasten in der Einheit vorhanden und ermöglicht den Anschluss eines Vollkupferkabels mit mindestens 8,4 mm² zwischen diesem Punkt und allen Metallvorrichtungen, Metallwasserrohren, Metallgehäusen von elektrischen Geräten oder Leitungen im Umkreis von 1,5m um den Whirlpool, sofern dies gemäß den örtlichen Bestimmungen erforderlich ist. Wenn der Whirlpool auf einem Stahlbetonpodest steht, sollte der Stahl ebenfalls mit der Erdungsklemme verbunden werden.
- Ihr Whirlpool muss mit einer Fehlerstrom-Schutzeinrichtung (RCD) ausgerüstet sein, mit einem Bemessungsfehlerstrom von max. 30mA in einem Elektro-Verteilerkasten.

ACHTUNG: STROMSCHLAGGEFAHR

- Installieren Sie den Whirlpool im Abstand von mindestens 1,5 m von allen Metalloberflächen. Der Whirlpool kann in einem Abstand unter 1,5 m von einer Metalloberfläche installiert werden, sofern alle Metalloberflächen über ein Vollkupferkabel von mindestens 6 mm² permanent mit dem eigens hierfür vorgesehenen Erdungsanschluss im Anschlusskasten verbunden sind.
- Erlauben Sie keine Geräte wie Lampe, Telefon, Radio oder Fernseher in einem Umkreis von 1,5 m um den Whirlpool. Zuwiderhandlungen können Stromschläge mit tödlichen oder schweren Verletzungen nach sich ziehen, sollte das Gerät in den Whirlpool fallen.

RICHTIG:

- Vergewissern Sie sich, dass der Whirlpool ordnungsgemäß an die Stromversorgung angeschlossen ist - beauftragen Sie einen zugelassenen Meisterbetrieb.
- Ziehen Sie den Stecker des Whirlpools vor dem Ablassen des Wassers oder vor Servicearbeiten an elektrischen Komponenten.
- Testen Sie den RCD vor jeder Benutzung.

FALSCH:

- Benutzen Sie den Whirlpool nicht, wenn die Tür zum Maschinenraum abgenommen wurde.

- Stellen Sie niemals elektrische Geräte im Abstand von weniger als 1,5 m um den Whirlpool auf.
- Benutzen Sie zum Anschließen des Whirlpools an die Stromversorgung niemals ein Verlängerungskabel. Das Kabel ist eventuell nicht ordnungsgemäß geerdet, was zu Stromstößen führen kann. Verlängerungskabel können auch Spannungsverluste verursachen, was zum Überhitzen des Düsenpumpenmotors und damit zu Motorschäden führen kann.
- Versuchen Sie nicht, den elektrischen Schaltkasten zu öffnen. Er enthält keine wartungsbedürftigen Teile.

Ungebundenes Chlor: 1,0-3,0 ppm	Gesamthärte: 40-120 ppm
pH-Wert des Wassers: 7,2-7,8	Kalkhärte: 75-150 ppm

Vollständige Hinweise dazu finden Sie im Abschnitt zu Wasserqualität und Pflege.

WICHTIG: Lassen Sie die Düsenpumpe mindestens 10 Minuten lang laufen, nachdem Sie Whirlpool-Wasserchemikalien in den Filterbereich gegeben haben.

Reinigen Sie die Filterkartusche einmal pro Monat, um Verunreinigungen und mineralische Ablagerungen zu beseitigen, die die Leistung der Hydromassagedüsen beeinträchtigen, den Wasserfluss behindern oder den Überhitzungsschutzthermostat auslösen können, wodurch der ganze Whirlpool abgeschaltet wird.

ZU VERMEIDENDE RISIKEN

VORSICHT - VERLETZUNGSRISIKO

- Entfernen Sie zur Senkung des Verletzungsrisikos NICHT die Saugdichtungen (Filterüberlaufrohr) im Filterbereich.
- Die Saugdichtungen im Whirlpool sind so dimensioniert, dass sie dem spezifischen Wasserfluss entsprechen, der von der Pumpe erzeugt wird. Eine Ansaugarmatur darf niemals durch eine andere ersetzt werden, deren spezifizierte Durchflussgeschwindigkeit unter der der Originalarmatur liegt.
- Es besteht Rutsch- und Sturzgefahr. Bedenken Sie, dass nasse Oberflächen äußerst rutschig sein können. Seien Sie vorsichtig, wenn Sie in den oder aus dem Whirlpool steigen.
- Machen Sie bei defekten oder fehlenden Saugdichtungen auf keinen Fall vom Whirlpool Gebrauch.
- Personen mit ansteckenden Krankheiten sollten den Whirlpool nicht benutzen.
- Halten Sie lose Kleidungsstücke, lange Haare oder herabhängenden Schmuck von den sich drehenden Düsen und sonstigen beweglichen Bauteilen fern.

VERSTÄRKTE NEBENWIRKUNGEN VON MEDIKAMENTEN

- Der Genuss von Drogen, Alkohol kann zu Bewusstlosigkeit und möglicherweise zum Ertrinken führen.
- Personen, die Medikamente einnehmen, sollten vor dem Gebrauch des Whirlpools einen Arzt konsultieren; manche Medikamente können zu Schwindelgefühlen führen, während andere Herzfrequenz, Blutdruck oder Kreislauf beeinträchtigen.
- Personen, die Medikamente einnehmen, die zu Schwindelgefühlen führen - wie Beruhigungsmittel, Antihistaminika oder Antikoagulanzen - sollten den Whirlpool nicht benutzen.

DURCH DEN GEBRAUCH DES WHIRLPOOLS BEWIRKTE GESUNDHEITLICHE PROBLEME

- Schwangere Frauen sollten vor dem Gebrauch des Whirlpools ihren Arzt konsultieren.
- Personen, die an Fettleibigkeit, Herzkrankheiten, niedrigem oder hohem Blutdruck, Kreislaufproblemen oder Diabetes leiden, sollten vor dem Gebrauch des Whirlpools ihren Arzt konsultieren.

VERUNREINIGTES WASSER

Halten Sie das Wasser mit den geeigneten chemischen Produkten sauber und keimfrei. Für Ihren CALDERA-Whirlpool werden die folgenden Werte empfohlen:

VERMEIDUNG DER HYPERTHERMIEGEFAHR

Längerer Aufenthalt in heißem Wasser kann zu HYPERTHERMIE führen, einem gefährlichen Zustand, der auftritt, wenn die Körpertemperatur den normalen Wert (37 °C) übersteigt. Eine Person, die an Hyperthermie leidet, nimmt die bestehende Gefahr nicht mehr wahr, empfindet keine Hitze mehr, erkennt nicht mehr, dass sie den Whirlpool verlassen muss, ist körperlich nicht mehr in der Lage, den Whirlpool zu verlassen und verliert möglicherweise das Bewusstsein, wodurch Ertrinkungsgefahr entsteht. Bei schwangeren Frauen kann es zu Schädigungen des Embryos kommen.

ACHTUNG

Der Konsum von Alkohol, Drogen oder Medikamenten kann die Gefahr einer tödlichen Hyperthermie in heißen Wannenbädern und Whirlpools stark erhöhen.

VERMINDERUNG DES VERLETZUNGSRISIKOS

- Die Wassertemperatur im Whirlpool sollte niemals 40 °C übersteigen. Wassertemperaturen zwischen 38 °C und 40 °C werden für einen gesunden Erwachsenen als sicher erachtet. Für längeren Gebrauch (mehr als zehn Minuten) und für kleine Kinder werden niedrigere Wassertemperaturen empfohlen. Längerer Gebrauch kann Hyperthermie verursachen.
- Schwangere oder möglicherweise schwangere Frauen sollten Wassertemperaturen über 38 °C meiden. Andernfalls kann das ungeborene Kind bleibende Schäden erleiden.
- Benutzen Sie den Whirlpool nicht unmittelbar nach körperlich anstrengenden Übungen.

VERMEIDUNG VON HAUTVERBRENNUNGEN

- Zur Verminderung des Verletzungsrisikos sollte der Benutzer die Wassertemperatur vor dem Gebrauch des Whirlpools mit einem präzisen Thermometer messen.
- Überprüfen Sie das Wasser mit der Hand, bevor Sie in den Whirlpool steigen, um sich zu vergewissern, dass die Temperatur angenehm ist.

SICHERHEITSSCHILD

Jeder **CALDERA** Whirlpool wird mit einem SICHERHEITSSCHILD geliefert, das sich im Besitzerpaket befindet. Das Schild, das für die Artikellistung vorgeschrieben ist, sollte dauerhaft so angebracht werden, dass es für die Benutzer des Whirlpools sichtbar ist. Zwecks weiterer SICHERHEITSSCHILDER wenden Sie sich an Ihren **CALDERA**-Händler und fragen Sie nach Teilenr. 70798.

WICHTIGE WHIRLPOOLHINWEISE

Nachstehend finden Sie wichtige Whirlpool-Informationen. Wir empfehlen dringend, diese durchzulesen und zu befolgen.

RICHTIG:

- Verwenden und schließen Sie immer die Vinylabdeckung ab, wenn der Whirlpool nicht benutzt wird, egal ob er voll oder leer ist.
- Befolgen Sie die Empfehlungen im Abschnitt zu WhirlpoolWasserpflege und Whirlpoolwartung in diesem Handbuch.
- Benutzen Sie nur genehmigtes Zubehör und empfohlene Whirlpool-Chemikalien und Reinigungsmittel.

FALSCH

- Lassen Sie den **CALDERA**-Whirlpool nicht ohne Wasser oder geschlossene Abdeckung in der Sonne stehen. Direktes Sonnenlicht kann zu hitzebedingten Beeinträchtigungen des Wannenmaterials führen.
- Drehen oder schieben Sie den Whirlpool nicht auf seine Seite. Dies führt zu Schäden an der Seitenwand.
Heben oder ziehen Sie die Vinylabdeckung niemals an den Befestigungsbändern der Abdeckung; heben oder tragen Sie die Abdeckung immer an den dafür vorgesehenen Griffen.
- Versuchen Sie nicht, den elektrischen Schaltkasten zu öffnen. Er enthält keine wartungsbedürftigen Teile. Wenn Sie als Besitzer des Whirlpools den Schaltkasten öffnen, erlischt damit die Garantie. Bei Betriebsproblemen befolgen Sie bitte ganz genau die Schritte, die im Abschnitt zur Fehlerdiagnose beschrieben werden. Sollten Sie das Problem nicht beheben können, wenden Sie sich an Ihren autorisierten **CALDERA**-Händler. Viele Probleme können von einem autorisierten Servicetechniker leicht am Telefon diagnostiziert werden.

SPA-WANNE

Ihr **CALDERA** Whirlpool hat eine Wanne aus Acryl. Flecken und Schmutz haften normalerweise nicht auf der Whirlpool-Oberfläche. Der meiste Schmutz lässt sich leicht mit einem weichen Tuch entfernen. Die meisten chem. Haushaltsreiniger sind für die Acrylwanne Ihres Whirlpools zu scharf (s. unten für detaillierte Informationen zu Reinigungsmitteln). Zum Entfernen von Reinigungsmittelresten spülen Sie die Whirlpoolwanne immer gründlich mit frischem Wasser ab.

WICHTIG:

1. Die folgenden Produkte sind die EINZIGEN genehmigten Reinigungsmittel für Ihre **CALDERA** Whirlpoolwanne: reines Wasser, **CALDERA** Spa-Shine, Brillianize® oder Soft Scrub®. Der Gebrauch von Alkohol oder anderen hier nicht genannten Haushaltsreinigern wird zum Reinigen der Whirlpoolwannenoberfläche NICHT empfohlen. BENUTZEN SIE KEINE Reiniger, die Scheuermittel oder Lösungsmittel enthalten, da diese die Wannenoberfläche in Mitleidenschaft ziehen können, insb. Simple Green®, Windex® oder Spa Mitt. BENUTZEN SIE NIEMALS SCHARFE CHEMIKALIEN! Wannenschäden, die auf den Gebrauch scharfer Chemikalien zurückzuführen sind, sind von der Garantie nicht abgedeckt. Zum Entfernen von Reinigungsmittelresten spülen Sie die Whirlpoolwanne immer gründlich mit frischem Wasser ab.
2. Eisen und Kupfer im Wasser können zu Flecken auf der Whirlpool-Wanne führen, wenn Sie nichts dagegen tun. Bei Ihrem **CALDERA**-Händler erhalten Sie einen Flecken- und Kesselsteinhemmer, den Sie benutzen können, sollte das Wasser im Whirlpool einen hohen Anteil gelöster Mineralien aufweisen. (Watkins empfiehlt Stain & Scale Defense.)
3. Bewahren Sie alle Reiniger außerhalb der Reichweite von Kindern auf, und gehen Sie vorsichtig damit um.

BEWAHREN SIE DIESE HINWEISE AUF

INSTALLATION

VORBEREITUNG DES STANDORTS

Sie haben wahrscheinlich schon einen Platz für Ihren neuen Whirlpool ausgewählt, im Haus oder im Garten, auf einer Terrasse oder auf einem Podest. Achten Sie insbesondere auf Folgendes:

- Installieren Sie Ihren Whirlpool immer auf einer stabilen, ebenen Oberfläche. Ein voller Whirlpool kann ein beträchtliches Gewicht erreichen. Vergewissern Sie sich, dass der gewählte Standort das Gewicht des gefüllten Whirlpools tragen kann.
- Vergessen Sie nicht, Ihren Whirlpool vor dem Füllen auszugleichen. (Vgl. Anweisungen zum Ausgleichen des Whirlpools.)
- Platzieren Sie das Maschinenaggregat, in dem alle elektrischen Komponenten untergebracht sind, so, dass das Wasser davon weg fließt. Wenn Wasser in das Maschinenaggregat gelangt, kann die Elektronik beschädigt oder der Sicherheitsautomat im Haus ausgelöst werden.
- Sorgen Sie dafür, dass die Schutzschalter im Stromverteiler leicht zugänglich bleiben.
- Für die regelmäßige Pflege und Wartung des Whirlpools muss das Maschinenaggregat leicht zugänglich bleiben.

⚠ **ACHTUNG: Von Nagetieren verursachte Schäden am Maschinenaggregat oder den internen Rohrleitungen sind von der Garantie NICHT gedeckt!**

AUFSTELLUNG IM GARTEN ODER AUF DER TERRASSE

Egal wo Sie Ihren neuen Whirlpool aufstellen, Sie benötigen auf jeden Fall ein stabiles Fundament, um ihn zu tragen. Bauliche Schäden am Whirlpool infolge einer unsachgemäßen Installation oder Platzierung auf einem ungeeigneten Fundament sind von der eingeschränkten Garantie des Whirlpools ausgeschlossen.

Wenn Sie den Whirlpool im Freien aufstellen, empfehlen wir eine verstärkte Stahlbetonplatte mit einer Dicke von mindestens 10 cm. Der verstärkende Stahlstab bzw. das Stahlgitter im Sockel sollte an einem Erdungskabel angeschlossen sein.

AUFSTELLUNG AUF EINEM PODEST

Um sicherzustellen, dass Ihr Podest dem Gewicht des Whirlpools standhält, müssen Sie die maximale Traglast des Podests kennen. Fragen Sie einen qualifizierten Baumeister oder Bautechniker. Das Gewicht des Whirlpools, seines Inhalts und der Benutzer finden Sie in der Tabelle mit den technischen Daten des Whirlpools auf der letzten Seite. Dieses Gewicht pro Quadratmeter darf die Traglast der Konstruktion nicht überschreiten, sonst können ernste Schäden an der Konstruktion auftreten.

AUFSTELLUNG IM HAUS/KELLER

Einige besondere Anforderungen müssen erfüllt werden, wenn Sie Ihren Whirlpool im Haus aufstellen. Wasser sammelt sich um den Whirlpool herum an; d. h. dass der Bodenbelag im nassen Zustand griffig sein muss. Ein guter Wasserablauf ist von entscheidender Bedeutung, um ein Ansammeln von Wasser um den Whirlpool herum zu verhindern. Beim Bau eines neuen Raums für den Whirlpool wird der Einbau eines Abflusses im Boden empfohlen. Durch den im Haus befindlichen Whirlpool steigt naturgemäß die Luftfeuchtigkeit. Wasser könnte auch in Holzstrukturen gelangen und dort Holzschwamm, Schimmel oder andere Probleme verursachen. Beobachten Sie daher die Auswirkungen von

Feuchtigkeit auf Holz, Tapeten usw. im Raum. Um diese Auswirkungen so gering wie möglich zu halten, muss der Bereich um den Whirlpool ausreichend belüftet werden. Ein Architekt kann Sie darüber informieren, ob zusätzliche Belüftungsmöglichkeiten geschaffen werden müssen.

Bei den **CALDERA**-Whirlpools sind an den Düsenpumpen Lüftungsschlitze vorgesehen, die die überschüssige Wärme aus dem Maschinenaggregat abführen. Vergewissern Sie sich, dass diese Entlüftungen nicht blockiert werden, beispielsweise durch Teppichböden.

Ihr **CALDERA**-Händler kann Ihnen mit Informationen weiterhelfen, z. B. mit örtlichen Flächennutzungsplan- und Bauvorschriften.

⚠ **ACHTUNG: Sorgen Sie für eine gute Belüftung des Bereichs um den Whirlpool herum, wenn dieser im Haus oder auf einer eng begrenzten Fläche installiert wird.**

Eine unzureichende Belüftung des den Whirlpool umgebenden Bereichs kann dazu führen, dass sich dort Whirlpoolchemikalien und/oder Bakterien in höherer Konzentration als gewöhnlich aufstauen. Diese angesammelten Whirlpool-Chemikalien und/oder Bakterien können eingeatmet werden und dann bei Personen, die unter einem geschwächten Immunsystem oder unter einer Atemwegsinfektion leiden, zu Atemschwierigkeiten oder Lungenschäden führen. Sollte diese Beschreibung auf Sie oder auf andere Benutzer des Whirlpools zutreffen, suchen Sie so rasch wie möglich ärztliche Hilfe auf.

Außer den vorgenannten zu beachtenden Punkten sollten Sie den Whirlpool folgendermaßen sachgerecht reinigen und pflegen:

- Befolgen Sie alle Anweisungen in dieser Bedienungsanleitung sowie alle Bedienungshinweise, die auf den Verpackungen der Wasserpflegemittel bzw. -chemikalien abgedruckt sind.
- Testen Sie das Wasser in regelmäßigen Abständen, um einen angemessenen Gehalt von Desinfektionsmitteln, den richtigen pH-Wert sicherzustellen und alle übrigen Anforderungen an die Pflege des Whirlpool-Wassers zu erfüllen.
- Entleeren, reinigen und befüllen Sie den Whirlpool in regelmäßigen Abständen mit frischem Wasser. Halten Sie sich dabei auch an die Anweisungen in dieser Bedienungsanleitung.
- Reinigen Sie den Filter mindestens einmal im Monat.
- Stellen Sie eine ordnungsgemäße Zirkulation im gesamten Wassersystem des Whirlpools sicher.
- Sorgen Sie dafür, dass sich alle Personen vor dem Betreten des Whirlpools abduschen/baden.

AUSGLEICHEN DES WHIRLPOOLS

Ein betonierter Untergrund mit einem Gefälle von 1,5 cm auf 3,0 m Länge ist zu empfehlen, damit das Regenwasser und überlaufendes Wasser abfließen und sich nicht unter dem Whirlpool sammeln kann. (Bleibt Wasser länger unter dem Whirlpool stehen, kann das Holz zu schimmeln beginnen.) Weitere Möglichkeiten für den Untergrund sind Mauersteine, Pflastersteine oder Klötze.

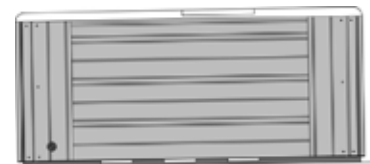

Es ist zu beachten, dass sich weiche Oberflächen - auch wenn Trittsteine zur gleichmäßigen Gewichtsverteilung des Whirlpools verwendet werden - trotzdem setzen, was zu einem unebenen Whirlpool führt.

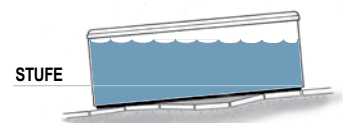

HINWEIS: Wenn der Whirlpool auf Gras oder Erde platziert wird, kann durch Unachtsamkeit mehr Schmutz in das Whirlpoolwasser gelangen. Ihre Anlage sowie die Oberflächen des Whirlpools können dadurch beschädigt werden, und diese Schäden sind von der Garantie ausgenommen.

INSTALLATION DER WHIRLPOOL-ABDECKUNG

1. Legen Sie die Abdeckung quer über den Whirlpool.
2. Legen Sie die mit der Abdeckung gelieferten Riemenverschlüsse seitlich vom Whirlpool ab, damit sie von den Spannriemen der Abdeckung leichter erfasst werden können. Lassen Sie die Riemen etwa 1,3 bis 2 cm länger durchhängen, um sie anschließend leichter in die Verschlüsse einführen zu können und um ein etwaiges Zusammenziehen des Vinylmaterials bei kaltem Wetter auszugleichen.
3. Bringen Sie die Verschlüsse mit den beiliegenden Schrauben an, und führen Sie die Spannriemen der Abdeckung in die Verschlüsse ein.

HINWEIS: Wenn die Abdeckung auch dann angebracht bleibt, wenn der Whirlpool nicht genutzt wird, werden die Betriebsstunden der Heizung gesenkt, was die Betriebskosten auf Mindestniveau hält.

Ihr **CALDERA**-Whirlpool wurde während der Herstellung gründlich getestet, um Zuverlässigkeit und langfristige Kundenzufriedenheit zu gewährleisten. Nach dem Testen kann eventuell eine geringe Menge Wasser in den internen Rohren verblieben sein, was unter Umständen vor der Lieferung zu Flecken auf der Wanne oder an den Seiten des Whirlpools führen kann. Wischen Sie die Whirlpool-Wanne vor dem Auffüllen mit einem weichem Tuch aus. Zum erfolgreichen Starten oder Wiederauffüllen des Whirlpools sind die nachstehenden Hinweise genau durchzulesen und zu befolgen.

LIEFERZUGANG

HINWEIS: Wenn der Whirlpool eine Steigung hoch- oder heruntergerollt über eine kurze Treppe transportiert werden muss, müssen Sie möglicherweise einen zusätzlichen Freiraum nach oben gewährleisten.

Bestimmen Sie anhand der Informationen in der Tabelle die Voraussetzungen, die für den Zugang zum gewünschten Aufstellungsort maßgeblich sind. Es kann erforderlich sein, ein Tor, einen Teil eines Zauns oder andere bewegliche Hindernisse zu entfernen, damit der Whirlpool an seinen Aufstellungsort gerollt werden kann.

Der Kran muss den Whirlpool zur gewünschten Position transportieren. Wenn der Whirlpool vom Wagen abgeladen werden muss, damit er über eine Mauer gehoben werden kann (weil der Zugangsbereich zu eng, ein Dachüberhang zu niedrig, eine Ecke zu eng oder eine Treppe zu steil ist), wird ein Kran benötigt. Kein Grund zur Sorge!

Der Kran muss über einen auf einem LKW montierten Ausleger verfügen, der in Ihre Auffahrt passt. Er muss von einem lizenzierten und versicherten Maschinenführer betrieben werden. Der Kranführer hebt den Whirlpool über Mauern, Gebäude oder andere Hindernisse hinweg und setzt ihn möglichst nahe am Aufstellungsort ab (kostenpflichtig). Das **CALDERA** Whirlpool-Lieferpersonal überwacht die Kranauslieferung und führt die Whirlpoolinstallation zu Ende durch.

HINWEIS: Wenn für die Lieferung Ihres Whirlpools ein Kran benötigt wird, müssen Sie dafür möglicherweise bereits nach erfolgter Lieferung bezahlen.

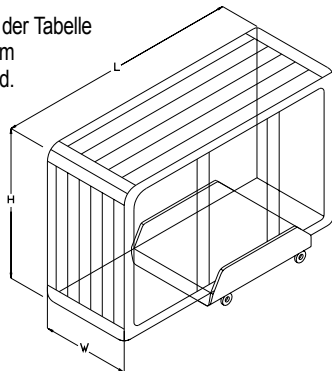

ABMESSUNGEN DES WHIRLPOOLS

Modell	Breite (B)	Länge (L)	Höhe (H)
PALATINO	98 cm 38.5"	226 cm 89"	226 cm 89"
MARINO	91 cm 36"	213 cm 84"	213 cm 84"
VANTO	91 cm 36"	213 cm 84"	213 cm 84"
CAPITOLO	84 cm 33"	208 cm 82"	208 cm 82"
CELIO	74 cm 29"	213 cm 84"	165 cm 65"
AVENTINE	74 cm 29"	163 cm 64"	163 cm 64"

INSTALLATION DER ABDECKUNG

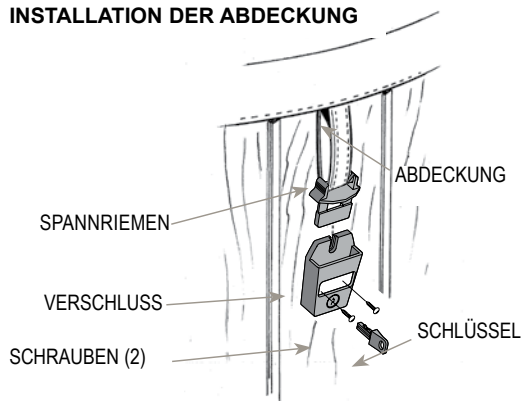

VORSICHT - VERLETZUNGSGEFAHR.

- Whirlpool nie ohne Abdeckung oder unbeaufsichtigt lassen.
- Whirlpool-Abdeckung immer verschließen.
- Nicht auf der Abdeckung stehen, sitzen oder liegen.

Wie breit und hoch ist Ihr Zugang?

Alle Tore ausmessen

Hervorstehende Strommesser
Gaszähler
Klimaanlagen

Reicht der Freiraum nach oben?

Auf tief hängende
Dachübergänge, ausladende
Äste, Regenrinnen achten

Ist der Weg frei von Behinderungen?

Äste, Hundehütten, Brennholz
usw. beiseite räumen.
Wenn es eine 90°-Kurve gibt, passen
Karren und Whirlpool durch? (Whirlpool
lässt sich nicht biegen)

Nicht mehr als 6 aufeinander
folgende Stufen ohne
Treppenabsatz für den
Transport des Whirlpools

GARTEN HINTER DEM HAUS

HAUS

STRASSE

PALATINO

HINWEIS: Ungefähre Größenangaben; Whirlpool vor wichtigen Entscheidungen im Hinblick auf Design oder Wege abmessen.

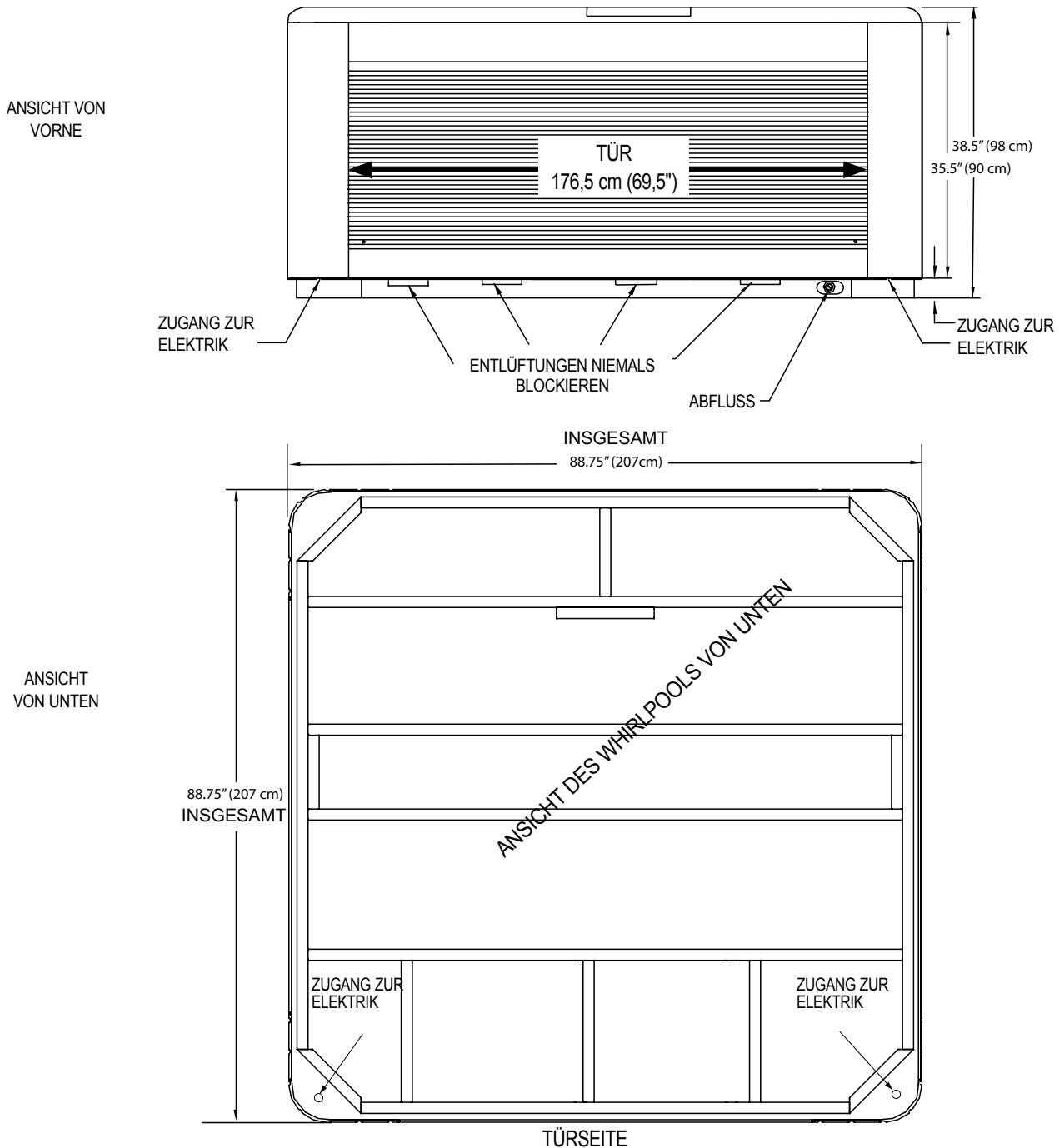

HINWEIS: Watkins Wellness empfiehlt, dass der **PALATINO** auf einem mindestens 10 cm (4") dicken Stahlbetonsockel oder einer stabilen Terrasse, die das in der Tabelle mit den technischen Daten des Whirlpools aufgeführte „Eigengewicht“ tragen kann, installiert wird.

WICHTIG: Es dürfen beim **PALATINO** keinerlei Keile irgendwelcher Art untergelegt werden.

MARINO

HINWEIS: Ungefähre Größenangaben; Whirlpool vor wichtigen Entscheidungen im Hinblick auf Design oder Wege abmessen.

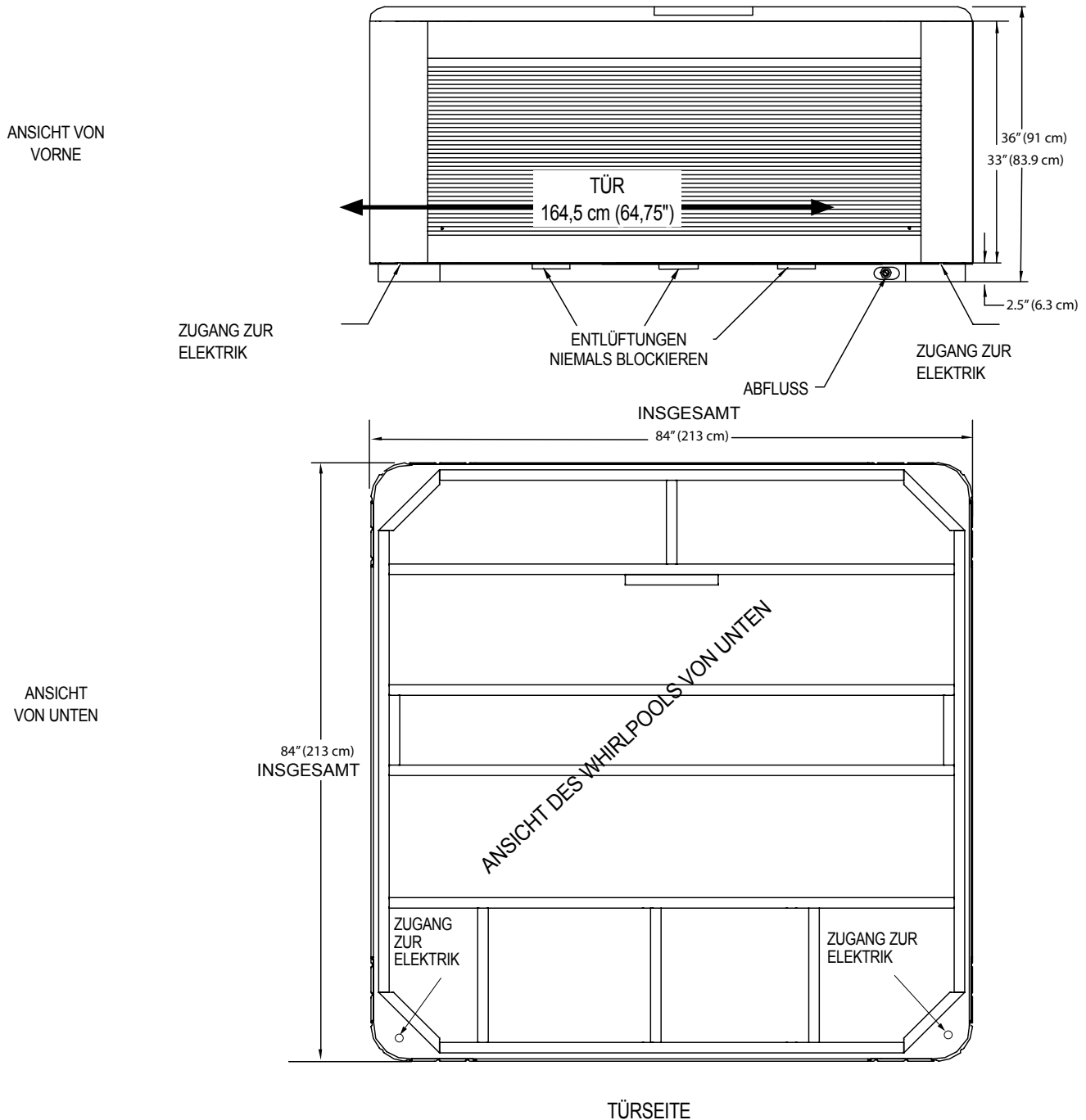

HINWEIS: Watkins Wellness empfiehlt, dass der **MARINO** auf einem mindestens 10 cm (4") dicken Stahlbetonsockel oder einer stabilen Terrasse, die das in der Tabelle mit den technischen Daten des Whirlpools aufgeführte „Eigengewicht“ tragen kann, installiert wird.

WICHTIG: Es dürfen beim **MARINO** keinerlei Keile irgendwelcher Art untergelegt werden.

VANTO

HINWEIS: Ungefähre Größenangaben; Whirlpool vor wichtigen Entscheidungen im Hinblick auf Design oder Wege abmessen.

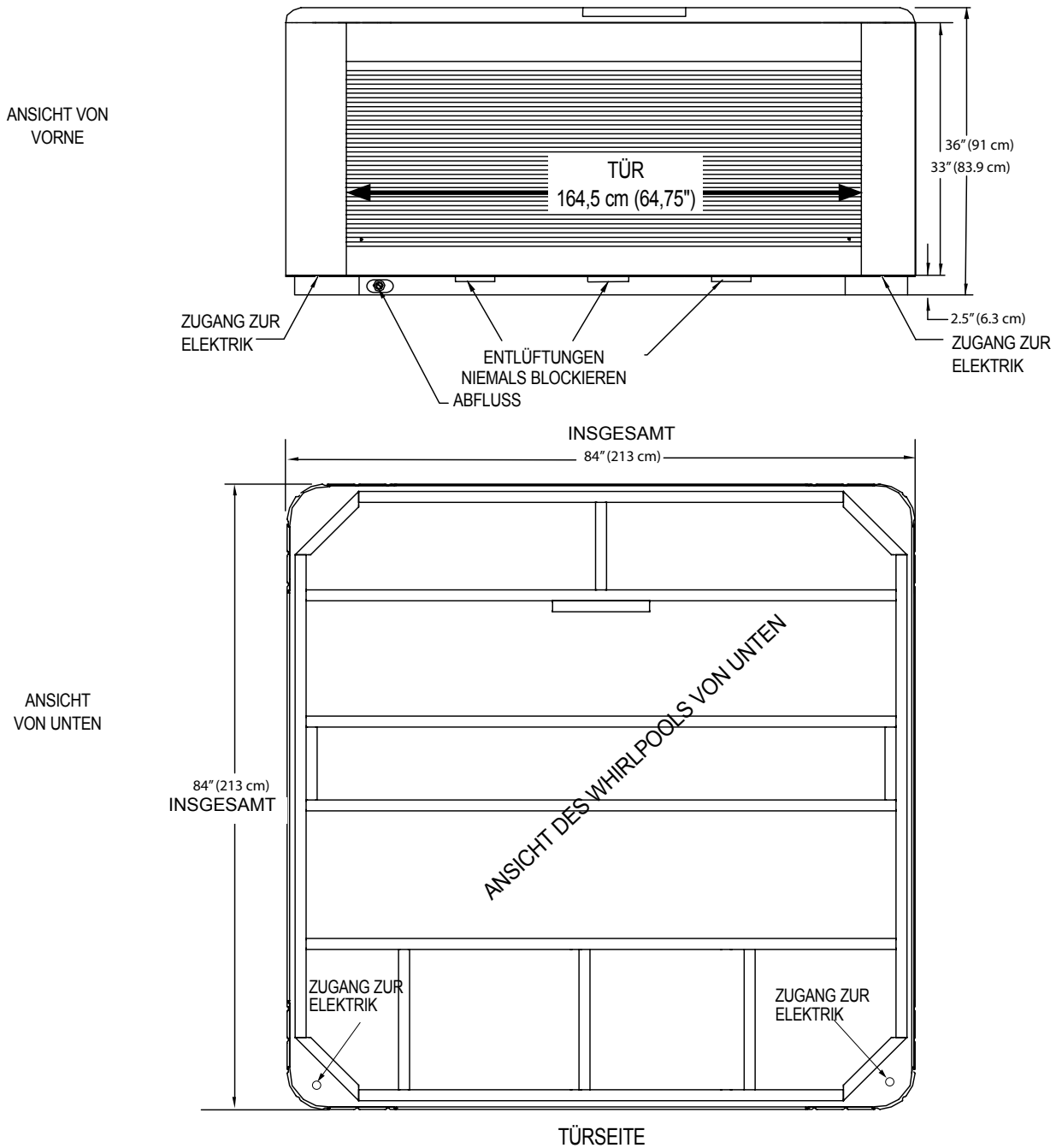

HINWEIS: Watkins Wellness empfiehlt, dass der **VANTO** auf einem mindestens 10 cm (4") dicken Stahlbetonsockel oder einer stabilen Terrasse, die das in der Tabelle mit den technischen Daten des Whirlpools aufgeführte „Eigengewicht“ tragen kann, installiert wird.

WICHTIG: Es dürfen beim **VANTO** keinerlei Keile irgendwelcher Art untergelegt werden.

CAPITOLO

HINWEIS: Ungefähre Größenangaben; Whirlpool vor wichtigen Entscheidungen im Hinblick auf Design oder Wege abmessen.

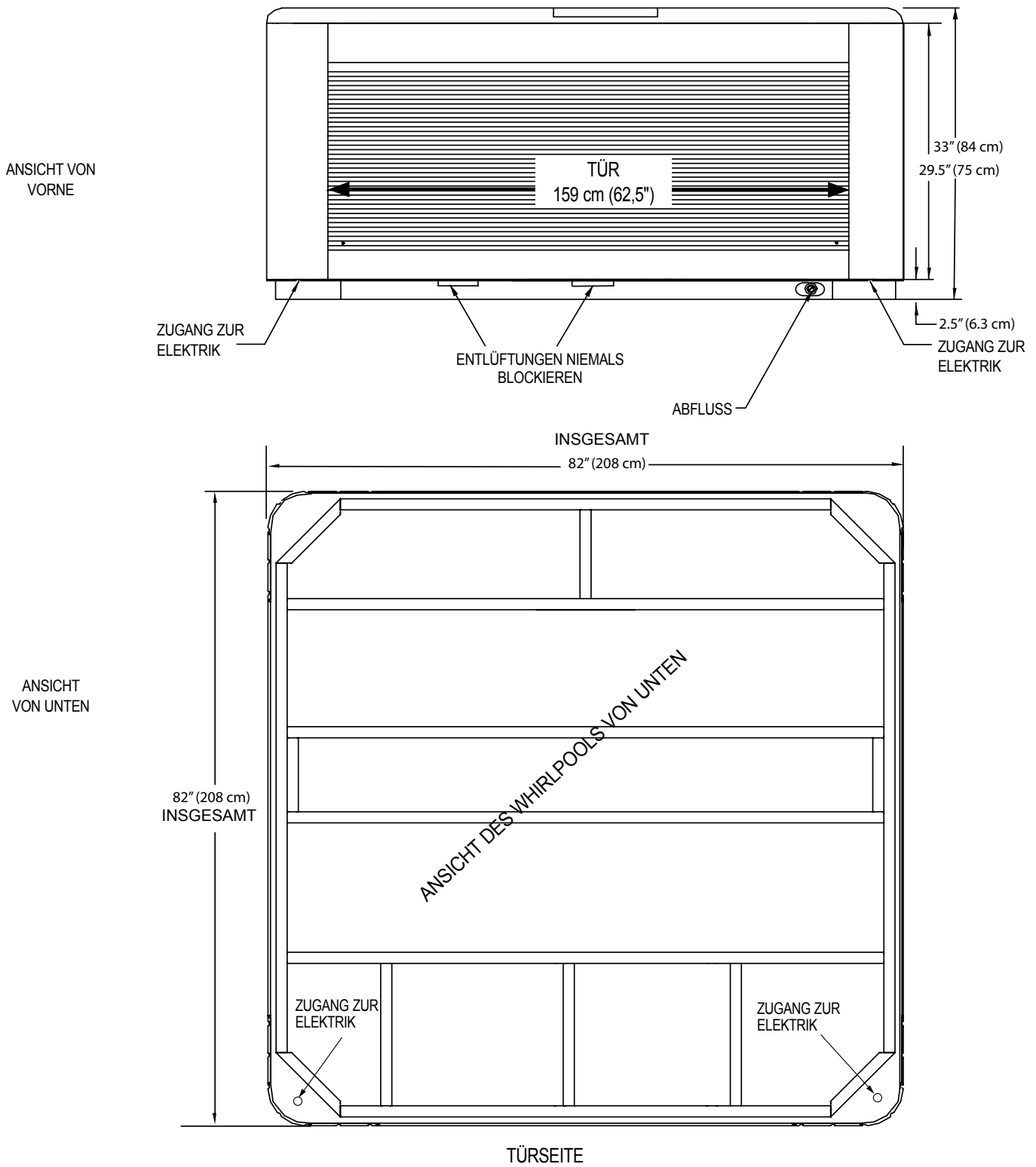

HINWEIS: Watkins Wellness empfiehlt, dass der **CAPITOLO** auf einem mindestens 10 cm (4") dicken Stahlbetonsockel oder einer stabilen Terrasse, die das in der Tabelle mit den technischen Daten des Whirlpools aufgeführte „Eigengewicht“ tragen kann, installiert wird.

WICHTIG: Es dürfen beim **CAPITOLO** keinerlei Keile irgendwelcher Art untergelegt werden.

CELIO

HINWEIS: Ungefähre Größenangaben; Whirlpool vor wichtigen Entscheidungen im Hinblick auf Design oder Wege abmessen.

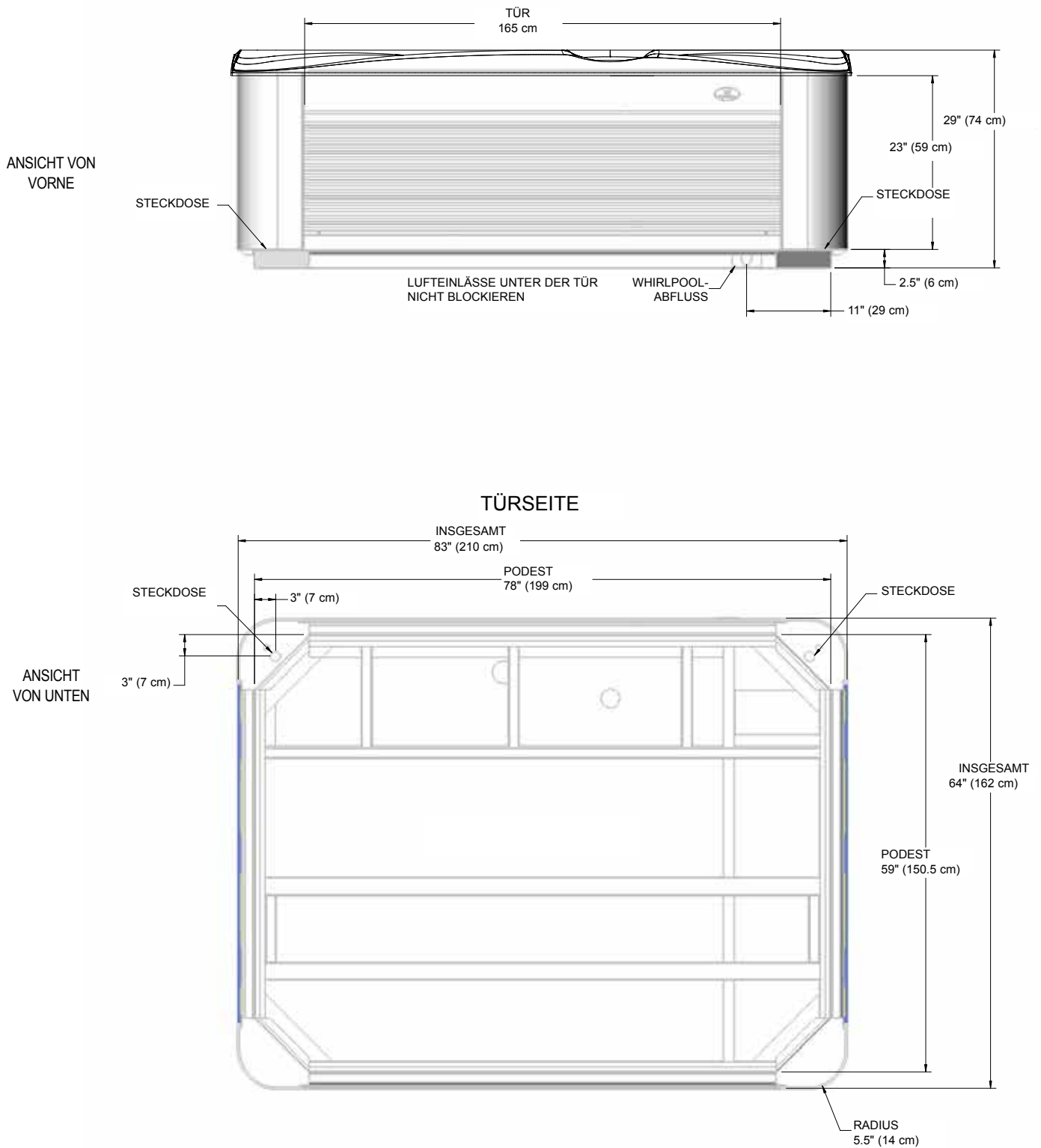

HINWEIS: Watkins Wellness empfiehlt, dass der **CELIO** auf einem mindestens 10 cm (4") dicken Stahlbetonsockel oder einer stabilen Terrasse, die das in der Tabelle mit den technischen Daten des Whirlpools aufgeführte „Eigengewicht“ tragen kann, installiert wird.

WICHTIG: Es dürfen beim **CELIO** keinerlei Keile irgendwelcher Art untergelegt werden.

AVENTINE

HINWEIS: Ungefähre Größenangaben; Whirlpool vor wichtigen Entscheidungen im Hinblick auf Design oder Wege abmessen.

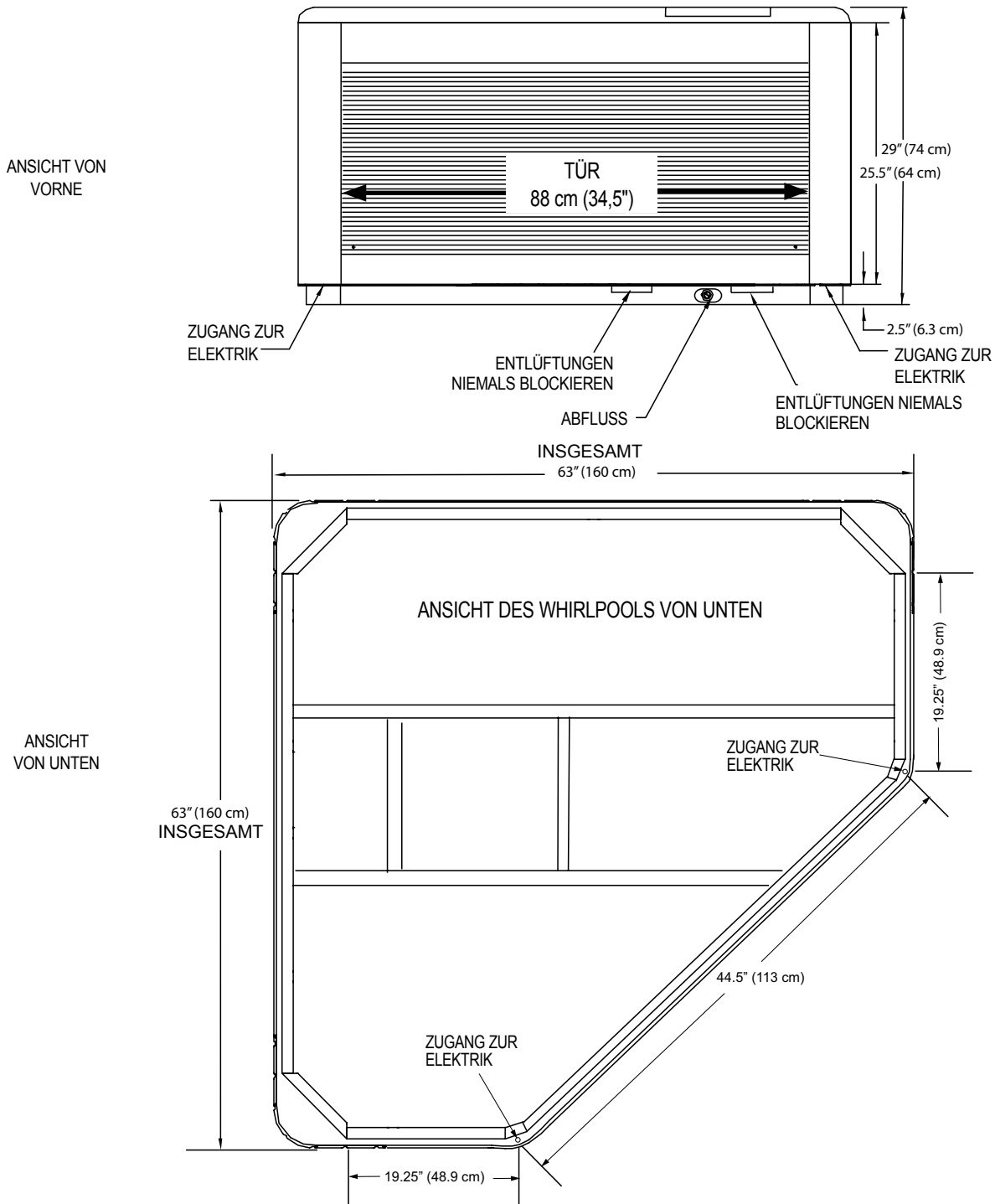

HINWEIS: Watkins Wellness empfiehlt, dass der **AVENTINE** auf einem mindestens 10 cm (4") dicken Stahlbetonsockel oder einer stabilen Terrasse, die das in der Tabelle mit den technischen Daten des Whirlpools aufgeführte „Eigengewicht“ tragen kann, installiert wird.

WICHTIG: Es dürfen beim **AVENTINE** keinerlei Keile irgendwelcher Art untergelegt werden.

ELEKTRISCHE VORAUSSETZUNGEN

ELEKTRISCHE

Ihr **CALDERA** Whirlpool wurde mit großer Sorgfalt entwickelt, so dass Sie gegen Stromstöße optimal geschützt sind. Wenn der Whirlpool an einen unsachgemäß verkabelten Stromkreis angeschlossen wird, werden viele Sicherheitsmaßnahmen des Whirlpools außer Kraft gesetzt. Eine unsachgemäße Elektroinstallation kann auch die Ursache für Stromschläge, Feuergefahr und sonstige Verletzungsquellen sein. Beachten Sie bitte genau die Voraussetzungen für die Elektroinstallation und folgen Sie exakt den Installationsanweisungen! Ihr Whirlpool muss mit einem Fehlerstrom-Schutzschalter (RCD) ausgerüstet sein, mit einem Bemessungsfehlerstrom von max. 30mA in einem Elektro-Verteilerkasten.

VACANZA WHIRLPOOLS MÜSSEN IN ÜBEREINSTIMMUNG MIT ALLEN GELTENDEN NATIONALEN UND LOKALEN ELEKTRISCHEN VORSCHRIFTEN ANGESCHLOSSEN WERDEN. ALLE ELEKTROARBEITEN SOLLTEN VON EINEM ERFAHRENEN, GEPRÜFTEN ELEKTRIKER DURCHGEFÜHRT WERDEN. WIR EMPFEHLEN DIE VERWENDUNG VON GEEIGNETEN ROHRLEITUNGEN, DICHTUNGEN UND DRÄHTEN FÜR ALLE STROMKREISE.

Die Whirlpool-Modelle **MARINO, CAPITOLO, CELIO, VANTO** und **AVENTINE** benötigen einen einphasigen 16-A-, 230-V-Elektroanschluss (eine Phase, ein Nullleiter, ein Erdleiter).

Durch die Umrüstung des **AVENTINE**-Whirlpools auf eine Stromversorgung mit 20 A kann die Hochgeschwindigkeits-Düsenpumpe mit der Heizung gleichzeitig eingeschaltet werden. Ein **CALDERA**-Whirlpool-Techniker muss den Whirlpool mit den Drahtbrücken neu konfigurieren, damit die Heizung gleichzeitig mit der Düsenpumpe laufen kann.

Der **PALATINO**-Whirlpool benötigt *einen* dreiadrigen Elektroanschluss mit 20 A, einphasig, 230 V (eine Phase, ein Nullleiter, ein Erdleiter) – siehe unten. Darüber hinaus muss ein Haupttrennschalter mit einem Abstand von mindestens 3 mm zwischen den Kontakten für alle

elektrischen Leitungen zum Whirlpool verwendet werden.

Montieren Sie den Stromverteiler entsprechend den örtlichen Vorschriften, jedoch mit einem Mindestabstand von 1,5 m.

ANLEITUNG ZUR VERLEGUNG ELEKTRISCHER LEITUNGEN

1. Für den Elektroanschluss entfernen Sie zuerst die Schrauben an der Tür zum Maschinenaggregat. Ziehen Sie die Türverkleidung vorsichtig nach unten weg, und nehmen Sie sie vom Whirlpool ab.
2. Lösen Sie die Schrauben an der Vorderseite des Schaltkastens. Entfernen Sie die Schrauben und die Abdeckung des Schaltkastens.
3. Verlegen Sie die Elektroleitung durch die Zugangsöffnung am Whirlpool.
4. Schließen Sie die Versorgungsleitung an den Schaltkasten an und schließen Sie die Kabel an, wie dies weiter unten oder auf dem Schaltbild an der Innenseite der Schaltkastenabdeckung beschrieben ist.

⚠ **ACHTUNG:** Ein Entfernen oder das Umgehen eines RCD-Schutzschalters führt zu einem unsicheren Whirlpool und macht die Garantie nichtig.

WICHTIG: Falls der **VACANZA**-Whirlpool einmal verlegt oder an einem anderen Ort aufgestellt werden muss, sind diese Installationsvoraussetzungen genau einzuhalten. Ihr **VACANZA**-Whirlpool wurde mit großer Sorgfalt entwickelt, so dass Sie gegen Stromstöße optimal geschützt sind. Denken Sie daran: Wenn der Whirlpool an einen unsachgemäß verkabelten Stromkreis angeschlossen wird, werden zahlreiche Sicherheitsvorkehrungen des Whirlpools außer Kraft gesetzt.

HINWEIS: Längere Elektroleitungen machen entsprechend größere Leiterquerschnitte als hier angegeben erforderlich.

VERDRAHTUNG DES 230-V-, 50-HZ-STROMVERTEILERS

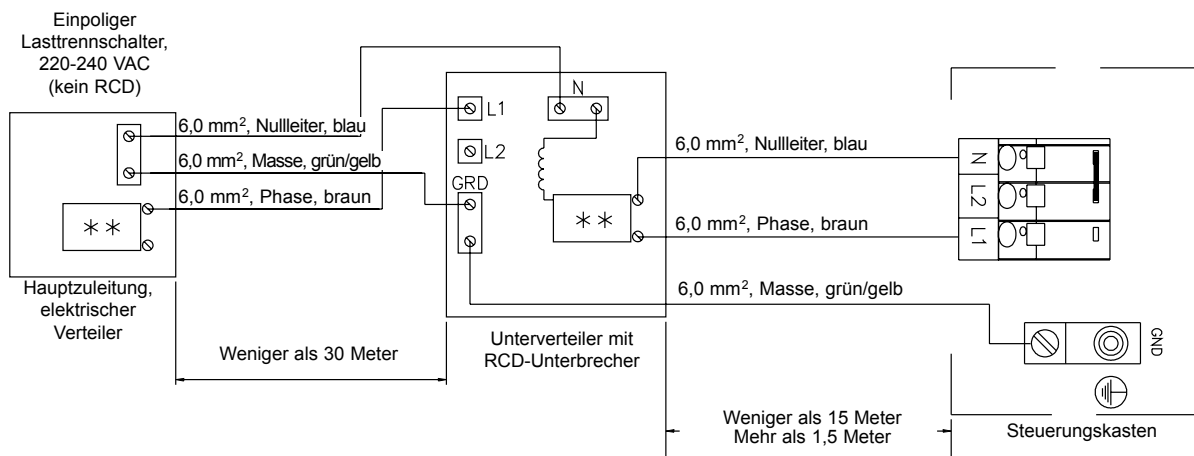

ZUM EINSTIEG

WHIRLPOOL-MERKMALE PALATINO, MARINO, VANTO, CAPITOLO & CELIO MODELLE



1. **Standard LCD-Bedienfeld.** Das Bedienfeld ist von innerhalb und außerhalb des Whirlpools zugänglich und lässt sich einfach bedienen.



2. Der **Luftkontrollhebel** ermöglicht ein einfaches Einstellen der idealen Luftmenge für die Euro-Düsen.



3. Mit dem **Wasserspiel-Hebel** kann die Wassermenge eingestellt werden, die aus dem verfügbaren Wasserspiel fließt.



4. Die **AdaptaFlo® Düsen.** Bei diesen Düsen lässt sich der Strahl durch Verändern der Düsenposition verstellen.



5. Die **AdaptaSage® Düsen.** Diese Düsen sorgen für ein rotierendes Massagemuster.



6. Die **Euro-Richtungsdüsen** mit den Augapfel-Düsenöffnungen sorgen für eine direkte und punktgenauere Massage



7) Beim **Mehrfarben LED-Lichtpunktesystem**, erstrahlen mehrere Lichtpunkte in verschiedenen Farben.



8. Das **Wasserspiel** verleiht Ihrem Whirlpool-Erlebnis die passende Ästhetik.

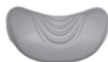

9. **Kissen** - Im Lieferumfang der meisten Whirlpools ist ein oder mehrere Kissen enthalten.



10. **FROG** Gehäusedeckel



11. Der **Whirlpool-Filter** übernimmt die Wasserfilterung des Whirlpools.



12. Der **Whirlpool-Ablauf/Absaugung.**

*** ACHTUNG: SETZEN SIE SICH NICHT IN DEN FILTERBEREICH "DIES IST KEIN SITZ"!!!**

Ein Sitzen in diesem Bereich kann Folgendes verursachen:

- Einschränkung der Filterpumpen-Ansaugwirkung.
- Beschädigung einzelner Teile.

Beides kann zu Verletzungen führen.

Im Falle eines Schadens an den Komponenten in diesem Bereich sind diese sofort zu ersetzen!

ZUM EINSTIEG

WHIRLPOOL-MERKMALE

AVENTINE MODELL



1. **Standard LCD-Bedienfeld.** Das Bedienfeld ist von innerhalb und außerhalb des Whirlpools zugänglich und lässt sich einfach bedienen.



2. Der **Luftkontrollhebel** ermöglicht ein einfaches Einstellen der idealen Luftmenge für die Euro-Düsen.



3. Die **AdaptaFlo® Düsen.** Bei diesen Düsen lässt sich der Strahl durch Verändern der Düsenposition verstellen.



4. Die **Euro-Richtungsdüsen** mit den Augapfel-Düsenöffnungen sorgen für eine direkte und punktgenauere Massage



5. **LED-Beleuchtung,** dimmbar.



6. **Kissen** - Im Lieferumfang der meisten Whirlpools ist ein Kissen enthalten.



7. **FROG Gehäusedeckel**

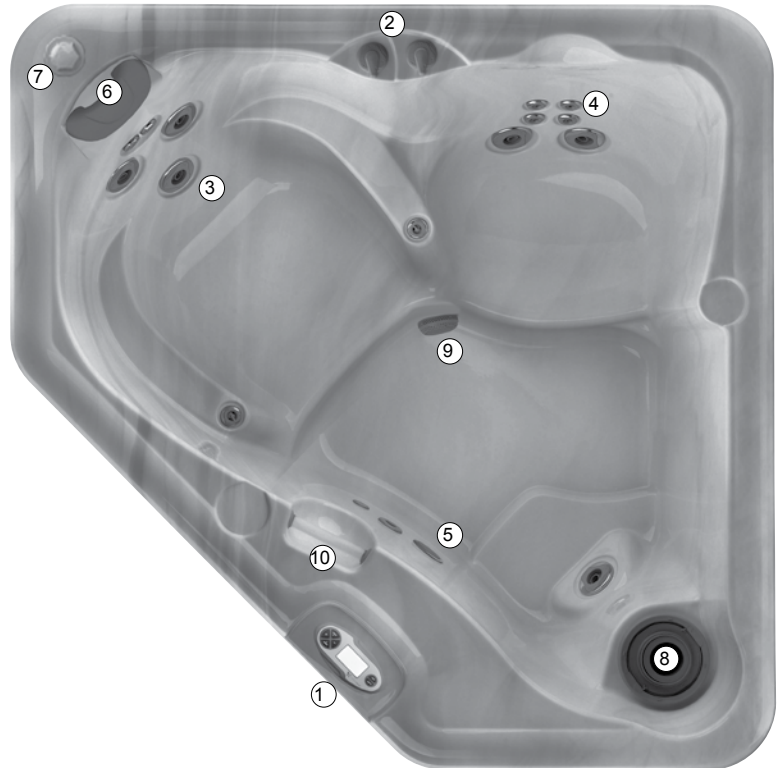

ZUSÄTZLICHE WHIRLPOOL-MERKMALE

8. **Der Whirlpool-Filter** übernimmt die Filterung des Whirlpools (in der obigen Draufsicht nicht abgebildet).

9. Der **Whirlpool-Abfluss.**

10. **Handlauf**

*** ACHTUNG: SETZEN SIE SICH NICHT IN DEN FILTERBEREICH "DIES IST KEIN SITZ"!!!**

Ein Sitzen in diesem Bereich kann Folgendes verursachen:

- Einschränkung der Filterpumpen-Ansaugwirkung.
- Beschädigung einzelner Teile.

Beides kann zu Verletzungen führen.

Im Falle eines Schadens an den Komponenten in diesem Bereich sind diese sofort zu ersetzen!

WASSERDÜSEN

ADAPTAFLO Düsen - Bei diesen Düsen lässt sich der Strahl durch Verändern der Düsenöffnung verstellen.

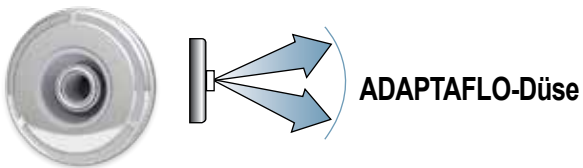

ADAPTASSAGE Düsen - Diese Düsen sorgen für ein rotierendes Massagemuster.



EURO-RICHTUNGSDÜSEN - Die Euro-Richtungsdüsen mit den Augapfel-Düsenöffnungen sorgen für eine direkte und punktgenauere Massage.



WASSERFALL-VENTIL (BEI EINIGEN MODELLEN ERHÄLTlich)

Die Whirlpool-Modelle sind mit einer Wasserfallfunktion ausgestattet. Um diese zu aktivieren, Drücken Sie die Taste JETS maximal drei Mal, wenn die Düsen ausgeschaltet sind, und drehen das Wasserfallventil im Uhrzeigersinn. Der Durchfluss wird durch das Drehen des Ventils in die gewünschte Position reguliert.

Wenn der Whirlpool nicht in Gebrauch ist, drehen Sie das Ein/Aus-Ventil in die Position AUS.

KURZANLEITUNG

BEVOR SIE DEN WHIRLPOOL FÜLLEN

Stellen Sie sicher, dass Ihr Whirlpool korrekt und unter Beachtung aller örtlichen Vorschriften installiert wurde. Dies umfasst den Aufstellungsort des Whirlpools, sein Fundament und die Elektroinstallation des Whirlpools. Eine Installationsanleitung in Form einer Broschüre mit Hinweisen zur Vorbereitung auf die Lieferung hält Ihr **CALDERA**-Händler für Sie bereit und ist auch online erhältlich.

RICHTIG:

Informieren Sie sich darüber, welches Wasserpflegesystem Sie benutzen werden, und stellen Sie sicher, dass Ihnen alle nötigen Chemikalien zur Verfügung stehen. Lesen Sie alle im Lieferumfang des Systems enthaltenen Anweisungen.

Halten Sie 5-Wege-Teststreifen bereit.

Halten Sie Mittel zur Reduzierung und Steigerung des pH-Gehalts/der Alkalinität bereit.

Informieren Sie sich, wie „hart“ Ihr Wasser ist; Sie können dies bei Ihrem Händler in Erfahrung bringen. Nähere Informationen finden Sie im Abschnitt „Wasserqualität und Wasserpflege“.

WICHTIG: Watkins Wellness rät davon ab, enthärtetes Wasser für den Whirlpool zu verwenden, da dieses die Komponenten des Whirlpools beschädigen könnte.

Erwerben Sie den Vorfilter Clean Screen™, um unerwünschte Verunreinigungen aus dem Leitungswasser zu entfernen. Dies wird empfohlen, ist aber nicht erforderlich.

FALSCH:

Den Whirlpool mit Strom versorgen, wenn noch kein Wasser drin ist! Sobald die Stromversorgung eingeschaltet wird, werden automatisch kritische Komponenten des Whirlpools wie Bedienelemente, Heizung, Umwälzpumpe und andere Systeme aktiviert. Werden diese Komponenten mit Strom versorgt, bevor der Whirlpool gefüllt wird, können Schäden entstehen, die nicht von der Garantie gedeckt sind.

Füllen Sie den Whirlpool mit heißem Wasser oder mit kaltem Wasser, wenn die Kaltwassertemperatur unter 10° C liegt! Dies kann dazu führen, dass sich der Überhitzungsschutz-Thermostat einschaltet, was eine Funktionsstörung des Whirlpools verursachen kann.

Benutzen Sie nach dem Füllen Ihren Whirlpool erst, wenn Sie alle unter INBETRIEBNAHME aufgeführten Schritte durchgeführt haben!

Geben Sie Chlor in den Whirlpool, wenn Sie ihn mit Polyhexamethylenbiguanid (Biguanid, PHMB, z. B. BaquaSpa®) desinfizieren.

INBETRIEBNAHME

Ihr Whirlpool der Serie **VACANZA** wurde im Rahmen des Herstellungsverfahrens sorgfältig getestet, um seine Zuverlässigkeit und die langfristige Zufriedenheit der Kunden sicherzustellen. Nach dem Testen kann eventuell eine geringe Menge Wasser in den internen Rohren verblieben sein, was unter Umständen vor der Lieferung zu Flecken auf der Wanne oder an den Seiten des Whirlpools führen kann. Wischen Sie die Whirlpool-Wanne vor dem Auffüllen mit einem weichem Tuch aus.

Zum erfolgreichen Starten oder Wiederauffüllen des Whirlpools sind die nachstehenden Hinweise genau durchzulesen und zu befolgen.

ACHTUNG

- **Füllen Sie den Whirlpool nicht mit heißem Wasser, da sonst das Temperaturobergrenzen thermostat ausgelöst werden könnte.**
- **SCHALTEN SIE BEI EINEM LEEREN WHIRLPOOL DIE STROMVERSORGUNG NICHT EIN. Sobald die Stromversorgung eingeschaltet wird, werden automatisch kritische Komponenten des Whirlpools wie Bedienelemente, Heizung und andere Systeme aktiviert. Werden diese Komponenten mit Strom versorgt, bevor der Whirlpool gefüllt wird, können Schäden entstehen, die nicht von der Garantie gedeckt sind.**
- **Benutzen Sie nach dem Füllen Ihren Whirlpool erst, wenn Sie alle unten aufgeführten Schritte durchgeführt haben.**
- **Geben Sie kein Chlor in den Whirlpool, wenn Sie ihn mit Polyhexamethylenbiguanid (Biguanid, PHMB. z. B. BaquaSpa®) Reinigungsmittel.**
- **Bevor Sie den Whirlpool das nächste Mal befüllen, nehmen Sie die Tür zum Maschinenaggregat ab und prüfen Sie nach, ob die Verbindungen auf beiden Seiten der Pumpe(n) und der Heizung handfest angezogen sind.**

1. **ACHTEN SIE DARAUF**, dass der Abfluss gesperrt ist und nehmen Sie den Deckel vom Filterbereich, den Schwimmerkorb, Abstreifer und den Filter heraus. Führen Sie ein Gartenschlauchende in den Filterbehälter ein, und lassen Sie Wasser in den Whirlpool. Der Wasserstand Ihres Whirlpools der Serie **VACANZA** sollte stets auf einer Höhe von 2,5 cm oberhalb der höchsten Düse im Whirlpool gehalten werden. Setzen Sie den Filter und dann den Auffangkorb sowie den Überlauf nach dem Befüllen des Whirlpools wieder ein.

WICHTIG: Watkins Wellness rät davon ab, enthärtetes Wasser für den Whirlpool zu verwenden, da dieses die Komponenten des Whirlpools beschädigen könnte.

2. **NACHDEM** der Whirlpool mit Wasser gefüllt und die Tür zum Maschinenaggregat verriegelt wurde, muss die Stromversorgung des Whirlpools eingeschaltet werden.
3. **UM DIE FUNKTION DES DÜSENSYSTEMS ZU ÜBERPRÜFEN** und die gesamte Restluft aus dem Heizsystem zu entleeren, drücken Sie dreimal die Taste JETS auf dem Bedienfeld (bei den Modellen **CAPITOLO, CELLO & AVENTINE** zweimal), und lassen Sie die Düsenpumpe(n) eine Minute lang bei hoher Geschwindigkeit laufen. Wenn das Düsensystem vollständig betriebsbereit ist (was sich durch einen starken und nicht „spuckenden“ Düsenstrahl bemerkbar macht), ist der Füllvorgang des Whirlpools abgeschlossen. Falls Sie keinen konstanten Strahl beim Wasseraustritt aus den Düsen feststellen, schlagen Sie am Ende dieses Handbuchs im Kapitel über die FEHLERDIAGNOSE die Anweisungen zur Vorbereitung des Pumpenbetriebs nach.

4. **STELLEN SIE DEN TEMPERATURREGLER** auf die gewünschte Temperatur (zwischen 38 °C und 40 °C), legen Sie die Abdeckung auf den Whirlpool, und warten Sie die Stabilisierung der Wassertemperatur ab (ca. 24 Stunden). Vergewissern Sie sich, dass die Abdeckung mit den Befestigungsbändern fest angebracht ist. Überprüfen Sie regelmäßig die Wassertemperatur. Sobald diese über 32° C steigt, gehen Sie zum nächsten Schritt über. Die Whirlpool-Temperatur ist auf einen Wert von 38 °C vorprogrammiert, der normalerweise innerhalb von 18 bis 24 Stunden erreicht wird.

5. **STELLEN SIE MIT EINEM TESTSTREIFEN UND GEEIGNETEN CHEMIKALIEN** die Gesamthärte (GA) auf 40-120 ppm, die Kalkhärte (KH) auf 50-150 ppm und den pH-Wert des Wassers im Whirlpool auf 7,2 bis 7,8 ein. Wie diese Einstellungen vorgenommen werden, erfahren Sie im Abschnitt „Wasserqualität und Wasserpflege“.

BEDIENUNGSHINWEIS: *Regeln Sie zuerst die Gesamthärte, da Sie andernfalls den pH-Wert nicht richtig einstellen können und die Reinigungsfunktion nicht ordnungsgemäß ablaufen kann.*

wichtig: *Aktivieren Sie den Reinigungszyklus ("MODUS ▲" oder "MODUS ▼"-Taste drücken, bis REINIGUNG angezeigt wird, und dann "EIN ▲" drücken, um den Reinigungszyklus zu aktivieren) , bevor Sie Chemikalien für das Whirlpoolwasser direkt in die Filterbereich geben. Alle Strahlumlenker sollten auf mittlere Position gestellt sein.*

6. **GEBEN SIE** einen Metallentferner ins Wasser, falls es Metalle enthält. Warten Sie 24 Stunden und geben dann erst **FROG** hinzu.
7. **„SUPERCHLORIEREN“ Sie das Wasser im Whirlpool**, indem Sie 1½ Teelöffel Chlor (Natriumdichlor) pro 950 l Wasser im Whirlpool beimischen und aktivieren Sie dann den Reinigungszyklus, indem Sie die "MODUS ▲→ oder "MODE ▼"-Taste drücken, bis REINIGUNG angezeigt wird und dann den "EIN ▲" Knopf drücken.
8. **MESSEN SIE DIE CHLORRESTE IM WASSER** Beträgt die Restmenge auf den Teststreifen zwischen 1 und 3 ppm, fahren Sie mit dem nächsten Schritt fort. Bei einer Restmenge von weniger als 1 ppm, geben Sie 1 Teelöffel Chlor (Natriumdichlor) hinzugeben, danach den Reinigungszyklus aktivieren und den Bromgehalt erneut messen. Ggf. wiederholen.

9. **WENN SIE FROG VERWENDEN, LEGEN SIE FROG-Brom- und Mineralienkartuschen ein.** Stellen Sie die Mineralienkartusche auf „6“ und lassen Sie sie oben am Kartuschenhalter einrasten. Stellen Sie die Bromkartusche auf „3“ und lassen Sie sie unten am Kartuschenhalter einrasten.

ACHTUNG: *Eine hohe Konzentration von Reinigungsmitteln kann Reizwirkungen auf die Augen, Lunge und die Haut des Benutzers hervorrufen. Warten Sie mit der Benutzung des Whirlpools, bis die Reinigungsmittelrückstände den empfohlenen Unbedenklichkeitswert erreicht haben.*

WICHTIG: *Jedes Mal, wenn der Whirlpool mit Wasser gefüllt wird, muss die FROG-Kappe entfernt und wieder aufgesetzt werden, damit es zu einem ordnungsgemäßen Ansaugen der Düsenpumpen kommt - auch dann wenn Sie die Kartusche nicht austauschen.*

10. **KONTROLLIEREN SIE NOCH EINMAL** ob die Gesamthärte (TA) 40-120 ppm, und die Kalkhärte (CH) 50-150 ppm betragen, und ob das Wasser im Whirlpool auch wirklich einen pH-Wert zwischen 7,2 und 7,8 aufweist.

BETRIEBSHINWEIS: *Regulieren Sie zuerst die Gesamthärte und*

den pH-Wert, da sonst die Reinigungsfunktion nicht ordnungsgemäß ablaufen kann.

Der Whirlpool ist nutzungsbereit, wenn das Wasser im Whirlpool zirkuliert ist, der Bromgehalt im Wasser zwischen 1 und 2 ppm oder der Chlorgehalt zwischen 1 und 3 ppm beträgt.

BETRIEBSHINWEIS:

1. Ihr Whirlpool arbeitet im Heiz-/Ruhemodus mit einer Zeitverzögerung von zehn Minuten. Sobald die Düsenpumpe abgeschaltet wird (und die Temperatur um drei Grad abgesunken ist) oder der Temperaturregler nach oben verstellt wird, dauert es 10 Minuten, bis die niedrige Geschwindigkeit der Düsenpumpe und die Heizung aktiviert werden. Drücken Sie immer auf die Taste JETS, um die Düsenpumpe auszuschalten, wenn Sie den Whirlpool verlassen.
2. Die Whirlpoolsteuerung ist mit einer automatischen Zeitabschaltung von einer Stunde ausgestattet, falls die Pumpe versehentlich auf hoher Geschwindigkeit eingeschaltet bleibt. **Nach einer Stunde Dauerbetrieb schaltet die Steuerung automatisch wieder auf Wartungs-/Heizbetrieb zurück.**
3. Die Whirlpool-Steuerung verfügt außerdem über eine Zeitabschaltung von sechs Stunden, wenn das Licht versehentlich eingeschaltet bleibt.

Nach sechs Stunden Dauerbetrieb schaltet die Steuerung das Licht automatisch ab.

VORBEREITUNG DER PUMPE(N):

Wenn nach dem Füllen oder Nachfüllen des Whirlpools eine Pumpe in Betrieb ist und es tritt kein Wasser aus den Düsen aus, wurde die Pumpe für den Ansaugbetrieb unter Umständen nicht richtig in Betrieb genommen. Zum Beheben des Problems nehmen Sie die folgende Abbildung zur Hand und führen Sie folgende Schritte durch:

- Schalten Sie die Stromversorgung des Whirlpools aus und entfernen Sie die Tür zum Maschinenaggregat.
- **Lockern** Sie die Verbindung oben auf der (den) Pumpe(n), damit die Luft entweichen kann. Wenn Wasser vorhanden ist, ziehen Sie die Verbindung von Hand an.
- Schalten Sie die Stromzufuhr wieder ein, starten Sie die Pumpe und kontrollieren Sie, ob die Verbindung fest genug ist und ob keine Undichtheit auftritt. Bringen Sie die Tür zum Maschinenaggregat wieder an.

HINWEIS: Das unten abgebildete Maschinenaggregat ist von Modell zu Modell verschieden.

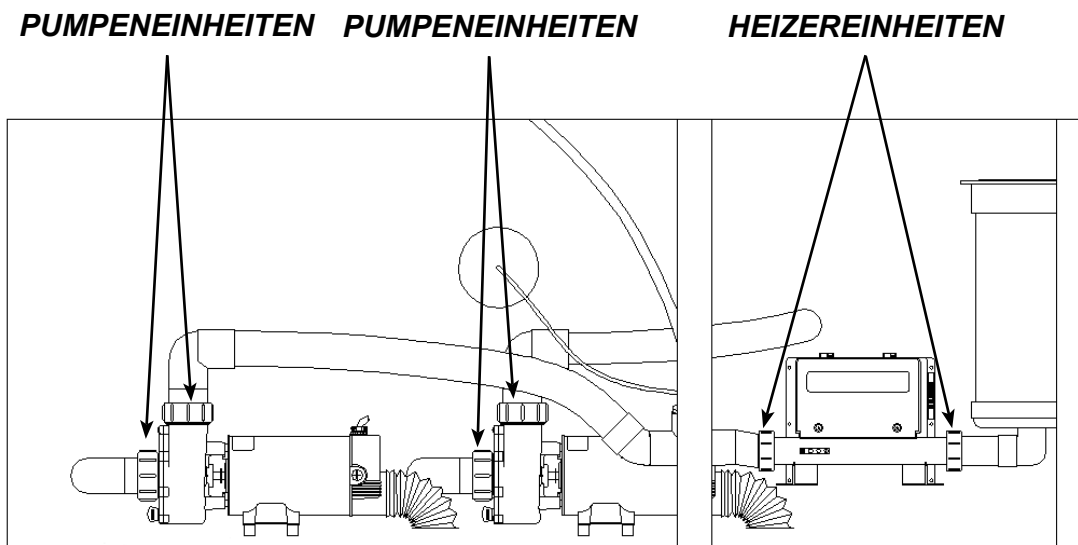

WICHTIG

DIE VERSCHLUSSKAPPE DES ABLAUFS UND DIE VERBINDUNGSARMATUREN IM MASCHINENAGGREGAT KÖNNEN SICH BEIM TRANSPORT LÖSEN. ZUR VERMEIDUNG UNDICHTER STELLEN IST DARAUF ZU ACHTEN, DASS DIESE HANDFEST ANGEZOGEN SIND.

DIES MUSS VOR DEM FÜLLEN DES WHIRLPOOLS ERFOLGEN!

HINWEISE ZUR BENUTZUNG

GEBRAUCH DER BEDIENELEMENTE

Das Bedienfeld besteht aus einem LCD-Display und praktischen Touchpads, mit denen Sie die Wassertemperatur und die Auffang-/Filterzykluseinstellungen einstellen, die Whirlpool-Temperatur und sämtliche Whirlpool-Funktionen sperren und die Wassermassagedüsen und Beleuchtung direkt am Whirlpool steuern können.

INVERTIERUNG DER LCD-ANZEIGE

Um das Ablesen der Bedienfeldanzeige zu erleichtern, wenn Sie sich im Whirlpool befinden, können Sie die Anzeige invertieren. Zur Invertierung der Anzeige muss folgendes getan werden: Drücken Sie die gleichzeitig die (▼) MODUS- und (-)-Taste. Wenn Sie die (▼) MODUS- und (-)-Taste ein zweites Mal gleichzeitig drücken, erscheint auf der Anzeige wieder der ursprüngliche Inhalt.

MODUS-TASTE

Drücken Sie die im Home-Bildschirm die (▲) MODUS- oder (▼)-Taste, um zu den Bildschirmen "System", "Reinigen", "Audio" (falls Ihr Whirlpool über diese Ausstattung verfügt) und "Tools" zu gelangen. Drücken Sie die (+) -Taste, um zu den Unter-Bildschirmen zu gelangen.

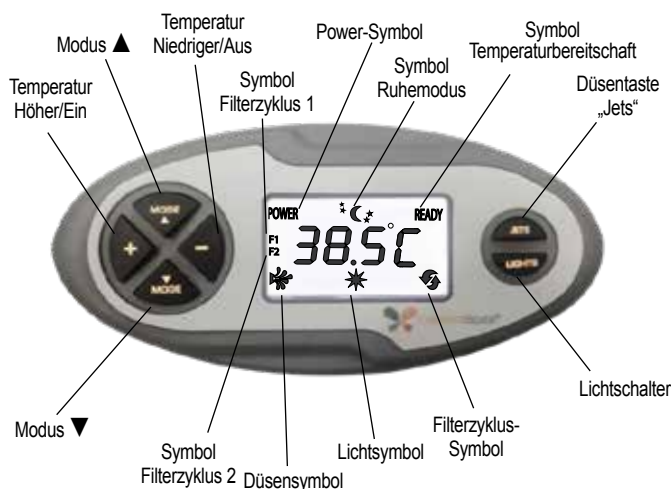

TEMPERATURSTEUERUNG

Der Solltemperaturbereich liegt zwischen 26° C und 40° C. Wird die Stromversorgung des Whirlpools abgeschaltet und anschließend wieder eingeschaltet, wird für die Wassertemperatur

automatisch wieder die Temperatureinstellung verwendet, die zuletzt einprogrammiert wurde.

Zum Erhöhen der Solltemperatur Drücken Sie die erneut die (+)-Taste. Pro Tastendruck erhöht sich die Temperatureinstellung um 1°C. Wenn Sie (+)-Taste gedrückt halten, erhöht sich der Solltemperaturwert jede halbe Sekunde um 1 Grad.

Zum Senken der Solltemperatur drücken Sie die (-)-Taste. Pro Knopfdruck sinkt sich die Temperatur um ein Grad. Wenn Sie die (-)-Taste gedrückt halten, sinkt der Solltemperaturwert jede halbe Sekunde um 1 Grad. Hat das Whirlpoolwasser die Solltemperatur erreicht, erscheint das Symbol READY.

BEDIENUNG DER DÜSENpumPE

Durch Drücken der Taste JETS werden die Funktionen der Düsenpumpe abhängig von der Anzahl der Tastenbetätigungen geändert:



NUR BEI DEN MODELLEN PALATINO, MARINO & VANTO:

1. Tastendruck: Die System-1-Düsenpumpe läuft mit niedriger Drehzahl
2. Tastendruck: Die System-1-Düsenpumpe läuft mit hoher Drehzahl
3. Tastenbetätigung: Die System-1- u. System-2-Düsenpumpen laufen mit hoher Drehzahl
4. Tastenbetätigung: Die System-2-Düsenpumpe läuft mit hoher Drehzahl
5. Tastenbetätigung: Beide System-Düsenpumpen sind ausgeschaltet.

NUR BEI DEN WHIRLPOOL-MODELLEN CAPITOLO, CELIO UND AVENTINE:

1. Tastendruck: Die System-1-Düsenpumpe läuft mit niedriger Drehzahl
 2. Tastendruck: Die System-1-Düsenpumpe läuft mit hoher Drehzahl
 3. Tastendruck: Düsenpumpe AUS
- Die mit hoher Drehzahl arbeitende Pumpe wird nach einer Stunde Betrieb automatisch wieder abgeschaltet. Die mit niedriger Drehzahl arbeitende Pumpe wird nach einer Stunde Betrieb automatisch wieder abgeschaltet.
 - Wenn die Düsen aktiv sind, leuchtet das Symbol JETS auf dem Bedienfeld auf.

LICHT EIN/AUS & INTENSITÄTSREGLER

Die Lichtregelung kann auf 4 verschiedene Positionen eingestellt werden: Hoch, Mittel, Schwach und Aus. Um das Whirlpool-Licht einzuschalten, Drücken Sie die auf den Knopf LIGHT. Alle Lichter im Whirlpool leuchten dann hell, also mit maximaler Leuchtstärke. Beim Einschalten der Beleuchtung leuchtet auch das Lichtsymbol auf der Bedienfeldanzeige auf. Drücken Sie die erneut den Knopf LIGHT, um eine mittlere Leuchtstärke einzustellen. Wenn Sie den Knopf LIGHT noch einmal betätigen, sinkt die Leuchtstärke noch weiter auf eine dunkle Einstellung. Wenn Sie den Knopf LIGHT ein letztes Mal drücken, schaltet sich das Licht aus. Ist das Licht deaktiviert, leuchtet auch das Lichtsymbol nicht mehr.

Wenn das Licht eingeschaltet bleibt, wird es von der Steuerung nach 6 Stunden Dauerbetrieb automatisch ausgeschaltet. Auch das Lichtsymbol auf dem Bedienfeld erlischt, wenn das Licht ausgeschaltet wird.

Wenn sich die Beleuchtung nicht einschaltet, stellen Sie sicher, dass die WHIRLPOOL-SPERRE deaktiviert ist. Die WHIRLPOOL-SPERRE deaktiviert die Bedienelemente auf dem Bedienfeld. (Weitere Informationen über die WHIRLPOOL-SPERRE sind auf den folgenden Seiten enthalten.)

SYSTEMMODUS

Der Whirlpool ist mit einer Systemmodusfunktion ausgestattet. Mit dieser Funktion lassen sich die Düsen auf hohe Geschwindigkeit und das Licht zugleich ganz bequem auf maximale Leuchtstärke einstellen.



Gehen Sie zum Aktivieren des Systemmodus folgendermaßen vor:

Drücken Sie die (▲ oder ▼)MODUS-Taste, bis auf der Anzeige SYSON erscheint. Drücken Sie die (+) Taste zur Aktivierung des SYSON-Modus. Die Düsen- und Lichtsymbole leuchten solange auf dem Display, bis der Systemmodus deaktiviert ist.

HINWEIS:Auch nach dem Aktivieren können die Düsen- und Lichteinstellungen durch Betätigen der Tasten JETS und LIGHT geändert werden.

Zum Deaktivieren des Systemmodus, drücken Sie die (▲ oder ▼) MODUS-Taste, bis das Symbol SYSON auf der Anzeige erscheint. Drücken Sie die (-)-Taste, um diese Funktion zu deaktivieren.

REINIGUNGSBETRIEB

Alle Whirlpools sind mit der Betriebsart „Reinigungszyklus“ ausgestattet. Ist dieser Modus aktiviert, schaltet sich die Düsenpumpe im ersten Düsensystem für zehn Minuten (zur Wasserpflege) ein. Zur Aktivierung des Reinigungsmodus, drücken Sie die (▲ oder ▼) MODUS-Taste mehrmals, bis das CLEAN Menü erscheint. Zur Aktivierung der Reinigungsmodus-Funktion, drücken Sie die (+)-Taste.



HINWEIS: Bei aktivem "Reinigungsmodus" blinkt das Düsensymbol.

Zum Anhalten des Reinigungsmodus vor Ablauf des zehnminütigen Zyklus, Drücken Sie die mehrmals die (▲ oder ▼) MODUS-Taste, bis das Menü REINIGEN auf der Anzeige erscheint. Drücken Sie die dann die (-) -Taste, um diese Funktion wieder zu deaktivieren.

HINWEIS: Der Reinigungszyklus kann auch durch Drücken der Taste JETS (DÜSEN) ausgeschaltet werden. Das Düsensymbol leuchtet in diesem Fall stetig weiter.

TOOLS-MENÜ

Das Menü TOOLS ist eines der Hauptmenüs auf dem Bedienfeld. Das Menü TOOLS enthält die folgenden acht Untermenüs: "Temp Lock" (Temperatursperre), "Spa Lock" (Whirlpool-Sperre), "Light" (Beleuchtung), "Econ" oder "Summer Timer" (Spar- oder Sommerzeitschaltung), "Filter 1", "Filter 2", "LCD" und "Exit" (Verlassen).

Um das Menü TOOLS aufzurufen, scrollen Sie mit der (▲ oder ▼) MODUS-Taste durch die Hauptmenüs, bis TOOLS angezeigt wird. Drücken Sie die (+) -Taste, um in das TOOLS-Untermenü zu gelangen und drücken zum Scrollen durch die Untermenüs die (▲ MODUS- oder ▼)-Taste. Sobald das gewünschte Untermenü zu sehen ist, Drücken Sie die (+)-Taste, um das Untermenü zu aktivieren. Zum Verlassen des TOOLS-Untermenüs, scrollen Sie mit Hilfe der MODUS (▲ oder ▼) Taste bis EXIT (VERLASSEN) angezeigt. Dann Drücken Sie die (+) Taste, um das Untermenü zu verlassen.

SPERRFUNKTIONEN

Die beiden Sperrfunktionen, WHIRLPOOL-SPERRE und TEMPERATUR-SPERRE, werden auf dem Bedienfeld aktiviert, indem Sie die (▲ oder ▼) MODUS-Taste drücken, bis TOOLS angezeigt wird. Zum Aufrufen des TOOLS-Untermenüs, Drücken Sie die dann die (+)-Taste. Drücken Sie die ▲ oder ▼) MODUS-Taste, um durch die Untermenüeinträge zu blättern, bis die Sperrfunktionen angezeigt werden. Wenn eine solche Sperre einmal aktiviert ist, bleibt sie aktiv, bis die Kombination zur Aufhebung der Sperre gedrückt wird. Auch wenn die Stromversorgung des Whirlpools unterbrochen und kurz darauf wiederhergestellt wird (wie bei einem Stromausfall), bleibt die Sperre aktiviert.

TEMPERATURSPERRE

Die TEMPERATURSPERRfunktion hebt die Temperaturregelung über das Bedienfeld auf. Die TEMPERATURSPERRE wird meist verwendet, wenn Sie nicht wollen, dass andere Benutzer die eingestellte Temperatur des Wassers im Whirlpool verändern. Der Eintrag TEMPERATURE LOCK (Temperatursperre) befindet sich eine Menüebene unter dem Menü TOOLS.



Um die TEMPERATURSPERRE zu aktivieren, Drücken Sie die im TOOLS-Untermenü die MODUS (▲ oder ▼) Taste, bis das TLOK- Symbol auf dem Bildschirm angezeigt wird. Drücken Sie die (+)Taste, um die TEMPERATURSPERR funktion (TLOK+) zu aktivieren.

Wenn die TEMPERATURSPERRE aktiviert ist, funktionieren die Tasten für DÜSEN, LICHT sowie alle übrige Ausstattung, über die Ihr Whirlpool verfügt, normal, und die Temperatureinstellung kann angezeigt, aber NICHT verändert werden. Wenn eine Temperaturtaste gedrückt wird, erscheint mehrere Sekunden lang TLOK; diese Anzeige schaltet sich dann aus.

Um die TEMPERATURSPERRE zu deaktivieren, Drücken Sie die im TOOLS-Untermenü die MODUS (▲ oder ▼) Taste, bis das TLOK+ Symbol auf

der Anzeige erscheint. Drücken Sie die (-) -Taste, um die TEMPERATUR SPERRFUNKTION wieder zu deaktivieren.

WHIRLPOOLSPERRE

Die SPERRFUNKTION DES WHIRLPOOLS deaktiviert alle Funktionen des Bedienfeldes. Sie wird normalerweise verwendet, um eine unerwünschte Benutzung des Whirlpools zu verhindern. Der Eintrag SPA LOCK (Whirlpoolsperre) befindet sich eine Menüebene unter dem Menü TOOLS.

Um die WHIRLPOOLSPERRE zu aktivieren, Drücken Sie die (▲ oder ▼) MODUS-Taste im Untermenü, bis das SLOK- Symbol auf der Anzeige erscheint. Zum Aktivieren der WHIRLPOOL-SPERRFUNKTION Drücken Sie die (+)-Taste.

Wenn die WHIRLPOOL-SPERREaktiviert ist, sind die Tasten für die Düsen, die Temperaturregelung, die Lampe sowie auch alle übrigen Vorrichtungen deaktiviert, die an Ihrem Whirlpool vielleicht gerade eingeschaltet sind. Wenn DÜSEN, die Beleuchtungstaste oder die (+) oder (-) Taste gedrückt wird, erscheint mehrere Sekunden lang das SLOK-Symbol; diese Anzeige schaltet sich dann aus.

Um die WHIRLPOOLSPERRE zu deaktivieren, Drücken Sie die (▲ oder ▼) MODUS-Taste im Untermenü, bis das SLOK+ Symbol auf der Anzeige erscheint. Zum Deaktivieren der WHIRLPOOL-SPERRFUNKTION, Drücken Sie die(-)-Taste.

SPERRENÜBERLAGERUNG

Die Funktion Sperrenüberlagerung ist für Whirlpoolbenutzer vorgesehen, die die eingestellte Temperatur normalerweise gesperrt lassen. Wenn der Benutzer vorübergehend alle Whirlpool-Steuerfunktionen sperren möchte, kann die Whirlpool-Sperre zusätzlich zu der bereits aktivierten Temperatur-Sperre aktiviert werden. Wenn die Whirlpoolsperre dann wieder aufgehoben wird, bleibt die Temperatursperre aktiviert, um unerwünschte Veränderungen an der eingestellten Temperatur zu verhindern.

LICHT - MEHRFARBIGE MENÜBEDIENELEMENTE (BEI EINIGEN MODELLEN ERHÄLTlich)

Die Beleuchtung in Ihrem Whirlpool kann verschiedene Farben anzeigen und eine kontinuierliche Farbsequenz (Farbwechsel) bei unterschiedlichen Geschwindigkeiten durchlaufen. Zur Aktivierung dieser Funktion ist Folgendes erforderlich: Drücken Sie die (▲ oder ▼) MODUS-Taste, um zum TOOLS-Bildschirm zu scrollen. Wenn die entsprechende Anzeige erscheint, Drücken Sie die (+)-Taste, um das TOOLS-Untermenü aufzurufen. Drücken Sie die (▲ oder ▼) MODUS-Taste, um zum LICHT-Bildschirm zu scrollen. Zum Aufrufen des DIM-Bildschirms, Drücken Sie die danach die (+)-Taste. Zur Einstellung der Helligkeit Drücken Sie die (+) oder die (-)-Taste im DIM-Bildschirm. Drücken Sie die (▲)MODUS-Taste, um zum Bildschirm "Farbe" zu gelangen. Drücken Sie die beliebig auf die (+) oder (-)-Taste im FARBE-Bildschirm, um die unterschiedlichen Lichtfarben zu durchlaufen. Drücken Sie die (▲) MODUS-Taste, um zum "Loop"-Bildschirm zu gelangen. Drücken Sie die (+) oder (-)-Taste im LOOP-Bildschirm, um eine kontinuierliche Farbsequenz auszuwählen; je höher die Farbwechselzahl, desto schneller läuft die Farbsequenz. Drücken Sie die (▲) MODUS-Taste, um zum Bildschirm VERLASSEN zu gelangen. Drücken Sie die (+) -Taste im Bildschirm VERLASSEN, um das LICHT-Menü zu verlassen.

Wenn die Beleuchtung im LOOP- oder COLOR-Modus ausgeschaltet wird, gilt derselbe Modus, wenn die Beleuchtung wieder aktiviert wird. Wenn der LOOP-Modus aktiviert und die Beleuchtung eingeschaltet ist, blinkt das Lichtsymbol.

★ RUHEMODUS

Der Ruhemodus sorgt dafür, dass die Pumpe in den ruhigen Abendstunden möglichst wenig anläuft. Wenn z. B. für den Filterzyklus 1 (F1) 8:00 als Anfangszeit einprogrammiert ist, schaltet sich der Filterzyklus 2 (F2) um 20:00 (12 Stunden später) ein. Wenn zwischen 20:00 und 8:00 Uhr morgens einmal nachgeheizt werden muss, schaltet das System die Pumpe und die Heizung zu,

damit der Whirlpool bei normaler Temperaturregelung wärmer wird. Wenn aber eine Nachheizung des Whirlpools ansteht und dieser auf Ruhemodus geschaltet ist, bleiben die Pumpe und die Heizung nach Filterzyklus 2 (F2) aus, bis um 8:00 morgens wieder der Filterzyklus 1 (F1) einsetzt. Die ruhigen Abendstunden werden auf diese Weise nicht durch unnötigen Pumpenbetrieb gestört.

Wichtig: Mit dem Einschalten des Whirlpools setzt die F1-Sequenz ein. Damit in den Abendstunden der Ruhemodus einsetzen kann, muss der Whirlpool in den frühen Morgenstunden eingeschaltet werden. Je nachdem, wie der Filterzyklus programmiert ist, bleibt der Ruhemodus immer zwischen den 6-12 Stunden nach Ende von (F2) und vor Beginn von (F1) aktiv.

Hinweis: Fällt die Temperatur unter 26 °C, schaltet sich die Heizung automatisch ein, um ein Einfrieren des Whirlpools zu verhindern.

Aktivieren des Ruhemodus:

- Drücken Sie die (▲ oder ▼) MODUS-Taste, bis der TOOLS-Bildschirm erscheint.
- Drücken Sie die (+)-Taste, um die Untermenüs TOOLS aufzurufen.
- Drücken Sie die MODUS (▲ oder ▼) Taste, bis ECON angezeigt wird.
- Drücken Sie die (+) Taste, um den Ruhemodus zu aktivieren. Wenn diese Funktion aktiv ist, erscheint im Display des Bedienfelds ein Symbol mit einem Mond und Sternchen.



Wiederholen Sie zum Deaktivieren dieser Funktion einfach die Schritte A-C und drücken Sie dann die (-) -Taste.

FILTERZYKLEN

Nach dem ersten Einschalten des Whirlpools wartet der automatische Filterzyklus 10 Minuten vor dem Anlauf. Der Filterzyklus im Whirlpool schaltet sich automatisch 60 Minuten lang bei niedriger Geschwindigkeit ein. Der zweite Filterzyklus aktiviert sich 12 Stunden später für 30 Minuten. Das Filterzyklusymbol (F1 oder F2) wird während des Filterzyklus im Bedienfeld angezeigt.

HINWEIS: Das optionale Ozonsystem funktioniert nur während eines Filterzyklus.

So wird die Länge der Filterzyklen geändert:

- Drücken Sie die MODUS (▲ oder ▼) Taste, bis das TOOLS-Menü erscheint.
- Drücken Sie die (+)-Taste, um die Untermenüs TOOLS aufzurufen.
- Drücken Sie die MODUS (▲ oder ▼) Taste, bis FILT1 oder FILT2 angezeigt wird.
- Drücken Sie die (+) Taste, um um FILT1 oder FILT2 aufzurufen. Das Symbol F1 oder F2 blinkt nun.
- Mit Hilfe der (+) oder der (-) Taste, können Sie dann die Dauer des gewünschten Filterzyklus einstellen - von 0 bis 6 Stunden.
- Drücken Sie die MODE (▲) Taste in FILT1, um zum RESET-Bildschirm zu gelangen. Drücken Sie die (+) Taste, wenn Sie die Startzeit von Filter auf die aktuelle Zeil zurücksetzen wollen oder drücken Sie die MODE (▲) Taste, um zum EXIT-Bildschirm zu gelangen. Drücken Sie die (+) Taste im EXIT-Bildschirm, um zum FILT2-Bildschirm zu gelangen.

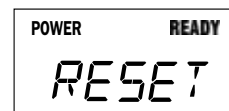
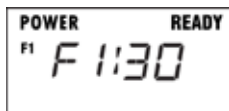
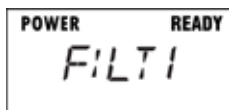

Der Filterzyklus aktiviert die Düsenpumpe mit niedriger Drehzahl für die gesamte Dauer des Zyklus. Nach der Aktivierung wird das Filterzyklus-Symbol im Display eingeschaltet. Wenn die Temperatur den Sollwert länger als drei Stunden lang um 1,5 Grad C überschreitet, bricht das System den Filterzyklus für den Rest der verbleibenden Filterzyklusdauer ab. Falls die Temperatur vor dem Ende des Zyklus um 1° C unter den Sollwert absinkt, wird der Zyklus für den übrigen Zeitraum fortgesetzt. Wenn Sie den Whirlpool während des Filterzyklus benutzen, indem Sie die Düsenpumpe auf hohe Drehzahl schalten, leuchten das FILTER-Symbol und das DÜSEN-Symbol. Nach dem Ausschalten der Düsenpumpe beginnt ein zehnmütiger Ruhemodus. (In diesem Modus leuchtet das Filter- und Düsensymbol nicht, während F1 oder F2 weiterhin

leuchtet.) Das Filter- und das Düsensymbol leuchten bei Ende des Ruhemodus wieder auf, sofern der Filterzyklus-Timer weiterhin eingeschaltet ist.

HELLIGKEIT - LCD

So ändern Sie die Helligkeit des Bildschirms des Bedienfelds:

- Drücken Sie die MODUS (▲ oder ▼) Taste, bis das TOOLS-Menü angezeigt wird.
- Drücken Sie die (+)-Taste, um die Untermenüs TOOLS aufzurufen.
- Drücken Sie die MODUS (▲ oder ▼) Taste, bis der LCD angezeigt wird.
- Drücken Sie die (+) Taste, um ins LCD-Menü zu gelangen.
- Mittels der (+) oder der (-) Taste, können Sie die gewünschte Helligkeit auf dem Bildschirm einstellen.

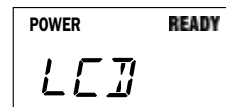

MENÜ AUDIO (OPTIONAL)

Die folgenden Hinweise gelten für alle Whirlpools, in denen das optionale schnurlose Musiksystem installiert ist:

Nach dem Einbau des Audiosystems im Whirlpool kann dieses über das bedienfeld bedient werden. Im Folgenden ist das Navigieren im Musikmenü auf dem Bedienfeld des Whirlpools beschrieben.

AUDIO-MENÜ

Nach Einbau des Audiosystems steht auf dem Bildschirm des Bedienfelds das Menü AUDIO zur Verfügung.

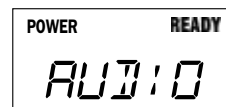

Um auf dieses Menü zuzugreifen, Drücken Sie die (▲ oder ▼)-Taste bis das Wort AUDIO angezeigt wird.

GRUNDLEGENDE HINWEISE ZUR BEDIENUNG DES BEDIENFELDS

- Um ein Untermenü aufzurufen, drücken Sie die (+)-Taste.
- Um zum nächsten Menü überzugehen, Drücken Sie die (▲) MODUS-Taste
- Um ein Untermenü zu verlassen, drücken Sie so oft wie nötig die (▲ oder ▼) MODUS-Taste, bis EXIT (VERLASSEN) angezeigt wird. Dann drücken Sie die (+)-Taste, um das Untermenü zu verlassen.

AUDIOSYSTEM EIN-/AUSSCHALTEN

Vom AUDIO-Bildschirm:

- Drücken Sie die (+)-Taste, um POWR- anzuzeigen.
- Drücken Sie die (+)-Taste, um POWR+ anzuzeigen und das Audiosystem einzuschalten. Drücken Sie die (-)Taste, um POWR - anzuzeigen und schalten das Audiosystem AUS.

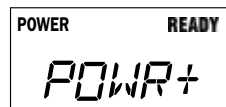

WICHTIG: Das Ein- oder Ausschalten der Stromversorgung kann ein paar Sekunden dauern.

BLUETOOTH-KOPPLUNG

Suchen Sie auf Ihrem Gerät nach *Mein Whirlpool BTXR*. Sollte dies NICHT angezeigt werden, ist bereits ein anderes Gerät angeschlossen (vgl. 'Wie man Bluetooth trennt' auf der nächsten Seite).

- Drücken Sie die MODUS (▲ oder ▼)-Taste, bis der SETUP-Bildschirm erscheint.
- Drücken Sie die (+) Taste, um eine der drei Audioquellen im Setup-Menü anzuzeigen: TV, AUX, BLUE. Bluetooth sollte ausgewählt sein.
- Drücken Sie die MODE (▲ oder ▼)-Taste, bis der PAIR+ Bildschirm erscheint.

- Drücken Sie auf Ihrem Gerät die (+)Taste und dann "Verbinden" neben *Mein Whirlpool BTXR*.

Nach der Koppelung können Sie Ihr Bluetooth-Gerät benutzen. Es funktioniert immer nur jeweils ein gekoppeltes Bluetooth-Gerät.

LAUTSTÄRKE EINSTELLEN

Vom AUDIO-Bildschirm:

- Drücken Sie die (+)-Taste, um POWER anzuzeigen.
- Drücken Sie die MODUS (▲) Taste, um VOL anzuzeigen.
- Drücken Sie die (+)-Taste, um die Lautstärke zu erhöhen und die ▾/←-Taste, um sie zu verringern.

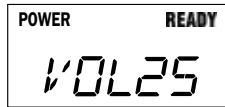

HINWEIS: Die Lautstärke kann in einem Bereich von 1-40 eingestellt werden. Wenn keine Ziffer angezeigt wird, ist die Lautstärke ganz ausgeschaltet.

PAUSE/PLAY

Vom AUDIO-Bildschirm:

- Drücken Sie die DIE (+)-Taste, um POWR anzuzeigen.
- Drücken Sie die MODUS (▲ oder ▼) Taste, bis PLAY angezeigt wird.
- Drücken Sie die (+)-Taste, um den Titel abzuspielen oder die (-)-Taste, um ihn zu unterbrechen.

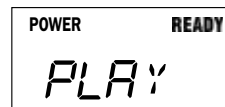

SO ÄNDERN SIE MUSIKTITEL

Vom AUDIO-Bildschirm:

- Drücken Sie die DIE (+)-Taste, um POWR anzuzeigen.
- Drücken Sie die MODUS (▲ oder ▼)Taste, bis TRACK angezeigt wird.
- Drücken Sie entweder die (+) oder (-)Taste, um den Titel zu ändern.



ZUM SETUP-MENÜ WECHSELN

Vom AUDIO-Bildschirm:

- Drücken Sie die DIE (+)-Taste, um POWR anzuzeigen.
- Drücken Sie die MODUS (▲ oder ▼) Taste, bis SETUP angezeigt wird.

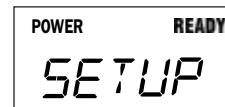

AUDIOQUELLE ÄNDERN

Vom SETUP-Bildschirm:

- Drücken Sie die (+)Taste zur Anzeige einer der drei Audioquellen BLUE, TV, AUX.
- Drücken Sie die (+)Taste, um zur nächst höheren Quelle zu gelangen oder drücken Sie die (-)Taste, um zur nächst tieferen Quelle zu wechseln. Rufen Sie die Quelle auf, die Sie benutzen möchten.

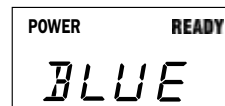

HINWEIS: Blue = Bluetooth®. Damit der Bluetooth Bildschirm verwendet werden kann, muss Ihr Bluetooth-Audiogerät mit dem Whirlpool gekoppelt sein.

HÖHE EINSTELLEN

Vom SETUP-Bildschirm:

- Drücken Sie die (+) Taste zur Anzeige einer der drei Audioquellen BLUE, TV, AUX.
- Drücken Sie die MODUS (▲ oder ▼)Taste, bis TRE -5 bis +5 angezeigt wird.

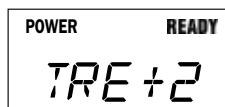

- Drücken Sie die (+)-Taste, um die Höhen anzuheben oder die (-)-Taste, um sie zu senken.

BASS EINSTELLEN

Vom SETUP-Bildschirm:

- Drücken Sie die (+)Taste zur Anzeige einer der drei Audioquellen BLUE, TV, AUX.
- Drücken Sie die MODUS (▲ oder ▼)Taste, bis BAS -5 bis +5 angezeigt wird.
- Drücken Sie die (+)-Taste, um die Bässe zu verstärken oder die (-)-Taste, um sie zu verringern.

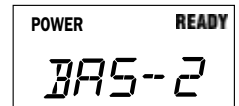

BALANCE EINSTELLEN

Vom SETUP-Bildschirm:

- Drücken Sie die (+)Taste zur Anzeige einer der drei Audioquellen: BLUE,TV, AUX.
- Drücken Sie die MODUS (▲ oder ▼)Taste, bis BAS -5 bis +5 angezeigt wird.
- Drücken Sie die (+)-Taste, um die Balance # anzuheben oder die (-)-Taste, um die Balance # zu verringern.

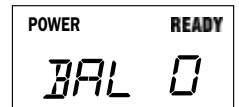

SUBWOOFER EINSTELLEN

Vom SETUP-Bildschirm:

- Drücken Sie die (+)Taste zur Anzeige einer der drei Audioquellen BLUE, TV, AUX.
- Drücken Sie die MODUS (▲ oder ▼) Taste, bis SUB 0 bis 11 angezeigt wird.
- Drücken Sie die (+)-Taste, um eine höhere Subwoofer-Zahl einzustellen oder die (-)-Taste, um eine niedrigere Subwoofer-Zahl einzustellen.

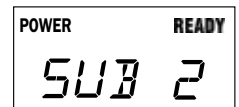

ZUR BLUETOOTH-KOPPLUNG

Vom SETUP-Bildschirm:

- Drücken Sie die (+)Taste zur Anzeige einer der drei Audioquellen BLUE, TV, AUX.
- Drücken Sie die MODUS (▲ oder ▼) Taste, bis KOPPLUNG angezeigt wird.
- Drücken Sie zum Koppeln Ihres Geräts die (+)Taste und anschließend auf „verbinden“ neben *My Spa BTXR* auf Ihrem Gerät.
- Drücken Sie die MODUS- (▲)-Taste, um die Signalstärke (0-5) zwischen Ihrem Gerät und den Whirlpool anzuzeigen.

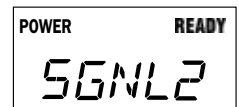
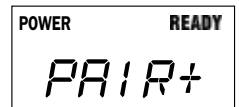

BLUETOOTH WIEDER TRENNEN (ZURÜCKSETZEN)

Vom SETUP-Bildschirm:

- Drücken Sie die (+)Taste zur Anzeige einer der drei Audioquellen BLUE, TV, AUX.
- Drücken Sie MODUS (▲ oder ▼), bis RSET+ angezeigt wird.
- Drücken Sie die (+)Taste, um alle Geräte zu trennen, die auf das Musiksystem des Whirlpools zugreifen, damit ein anderes gekoppeltes Gerät verwendet werden kann. Dieser Vorgang ist auch zum Koppeln mehrerer Geräte erforderlich, weil Geräte NICHT gekoppelt werden können, wenn ein anderes Gerät bereits mit dem Musiksystem verbunden ist.

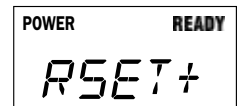

DÜSENMENÜS PALATINO



System 1

- a. 2 **ADAPTA**FLO-Düsen
- b. **ACQUARELLA** Wasserfall
- c. 4 Euro-Düsen im Liegebereich (Wadenbereich)
- d. 1 **ADAPTA**FLO-Düse, 2 **ADAPTASSAGE** -Düsen und 4 Euro-Düsen im Liegebereich
- e. 2 Euro-Düsen und 1 **ADAPTA**FLO-Düse



System 2

- a. 10 Euro-Düsen
- b. 4 Euro-Düsen und 2 **ADAPTASSAGE**-Düsen rechts hinten
- c. 2 **ADAPTA**FLO-Düsen und 1 Euro-Düse
- d. 4 Euro-Düsen im Fußraum

MARINO



System 1

- a. 8 Euro-Düsen
- b. 2 **ADAPTA**FLO-Düsen
- c. **ACQUARELLA**-Wasserfall
- d. 3 Euro-Düsen
- e. 2 Euro-Düsen im Fußraum
- f. 2 Euro-Düsen und 1 **ADAPTA**FLO-Düse



System 2

- a. 4 Euro-Düsen und 2 **ADAPTASSAGE**-Düsen rechts hinten
- b. 4 Euro-Düsen im Liegebereich (Wadenbereich)
- c. 2 Euro-Düsen und 1 **ADAPTA**FLO- und 2 **ADAPTASSAGE**-DÜSEN im Liegebereich
- d. 2 Euro-Düsen im Fußraum

DÜSENMENÜ

CAPITOLO

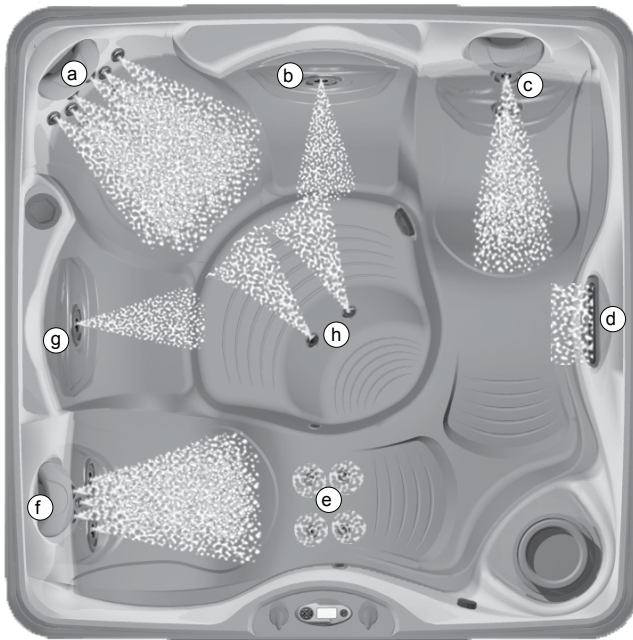

System 1

- a. 8 Euro-Richtdüsen
- b. 1 **ADAPTASSAGE** Jet
- c. 2 **ADAPTAFLO** Düsen im Liegebereich
- d. 1 **ACQUARELLA** Wasserfall
- e. 4 Euro-Richtdüsen im Liegebereich (Wadendüsen)
- f. 2 **ADAPTAFLO** Düsen und 3 Euro-Richtdüsen im Liegebereich
- G.** **ADAPTASSAGE**-Düse
- h. 2 Euro-Richtdüsen im Fußraum

CELIO

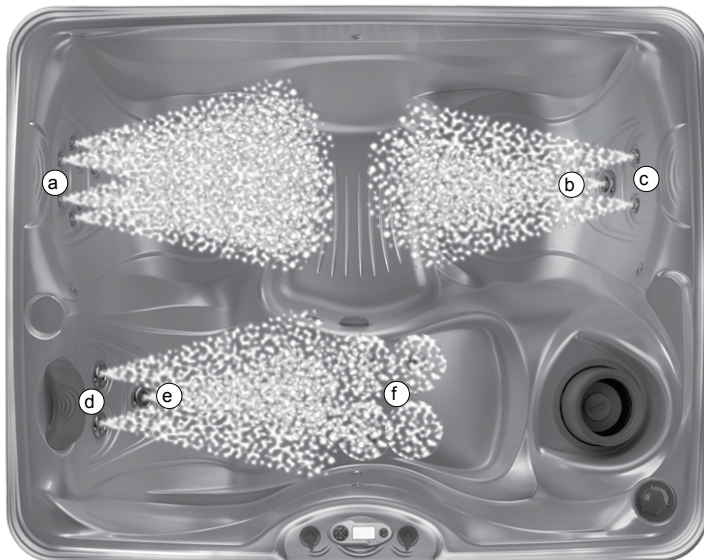

System 1

- a. 8 Euro-Richtdüsen
- b. 1 **ADAPTAFLO** -Düse
- c. 2 Euro-Richtdüsen
- d. 2 **ADAPTAFLO**-Düsen
- E.** **ADAPTASSAGE**-Düse
- f. 4 Euro-Richtdüsen im Liegebereich (Wadendüsen)

DÜSENMENÜ

VANTO



System 1

- a. 8 Euro-Düsen
- b. **ACQUARELLA** Wasserfall
- c. 3 Euro-Düsen
- d. 6 Euro-Düsen und 1 **ADAPTAFLO**-Düse
- e. 4 Euro-Düsen im Fußraum



System 2

- a. 2 **ADAPTAFLO**-Düsen
- b. 4 Euro-Düsen und 2 **ADAPTASSAGE**-Düsen rechts hinten
- c. 2 Euro-Düsen, 2 **ADAPTAFLO**-Düsen und 1 **ADAPTASSAGE-DÜSE** im Liegebereich

AVENTINE

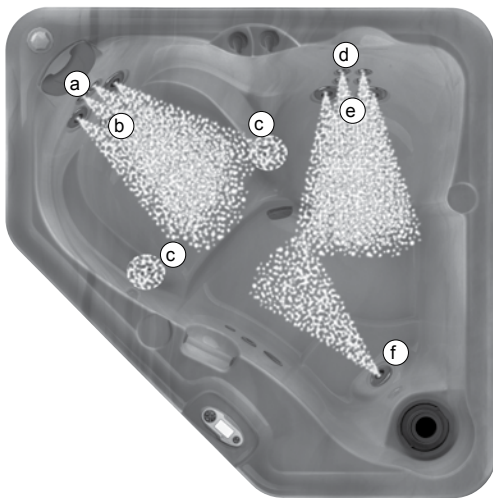

System 1

- a. 2 Euro-Düsen
- b. 3 **ADAPTAFLO**-Düsen
- c. 2 Euro-Düsen in den Armauflagen
- d. 4 Euro-Düsen
- e. 2 **ADAPTAFLO**-Düsen
- f. 1 **ADAPTAFLO**-Düse

WASSERQUALITÄT UND -PFLEGE

GRUNDLEGENDE INFORMATION

Sauberes Wasser ist wichtig. Die Wasserpflege ist vielleicht der komplizierteste, aber doch ein wichtiger Teil Ihrer Aufgaben als Whirlpool-Besitzer. Ihr Händler kann Ihnen unter Berücksichtigung der lokalen Bedingungen erklären, wie Sie in Ihrem Whirlpool eine perfekte Wasserqualität bekommen und aufrechterhalten.

WICHTIG: Beachten Sie die Hinweise zur Wasserterminologie am Ende dieses Abschnitts.

Vollständige Informationen finden Sie im Bedienungshandbuch, das Sie stets heranziehen sollten.

Testen Sie das Wasser einmal wöchentlich und bei jedem Gebrauch des Whirlpools mit einem Teststreifen.

Geben Sie häufig Chemikalien in kleinen Mengen bei, um ein Überdosieren des Whirlpools zu vermeiden.

Verwenden Sie den Whirlpool nur, wenn der Chlorgehalt zwischen 1 und 3 ppm liegt. Geben bei Bedarf Chlor von Hand zu.

Der Besitzer des Whirlpools ist für eine zu hohe oder zu niedrige Einstellung des Chorgehalts verantwortlich.

WICHTIG: Sie sollten das Wasser Ihres Whirlpools auf jeden Fall alle drei bis vier Monate wechseln. Fragen Sie Ihren **CALDERA**-Händler, ob das Wasser in Ihrer Region irgendwelche besonderen Eigenschaften – z. B. einen hohen Metall- oder Mineraliengehalt – aufweist, auf die Rücksicht genommen werden muss.

Ihr individuelles Programm hängt vom Mineralgehalt Ihres Wassers ab und davon, wie oft und mit wie vielen Personen Sie den Whirlpool benutzen.

TABELLE ZUR WASSERQUALITÄT

PARAMETER	SOLLWERT	MIN - AKZEPTABLER BEREICH - MAX	
pH	7,4	7,2	7,8
ALKALITÄT	80 ppm	40 ppm	120 ppm
HÄRTE	100 ppm	75 ppm	150 ppm
CHLOR	2 ppm	1 ppm	3 ppm

Sie sind für die Aufrechterhaltung der Wasserqualität und der Sauberkeit der Filter in Ihrem Whirlpool verantwortlich. Die Aufrechterhaltung des richtigen Wassergleichgewichts trägt zu einer längeren Lebensdauer der Whirlpool-Komponenten bei und macht das Wasser angenehmer. Ihr Händler kann Ihnen unter Berücksichtigung der lokalen Bedingungen erklären, wie Sie in Ihrem Whirlpool eine perfekte Wasserqualität bekommen und aufrechterhalten. Ihr individuelles Programm hängt vom Mineralgehalt Ihres Wassers ab und davon, wie oft und mit wie vielen Personen Sie den Whirlpool benutzen. Watkins Wellness hat mehrere Wasserpflegesysteme und -produkte entwickelt, die bei autorisierten **CALDERA**-Händlern erhältlich sind.

FROG Wasserpflegesystem	Vanishing Act™ Kalkentferner
CALDERA Produkte	FRESHWATER 5-Wege
	Teststreifen
	CLEAN SCREEN -Vorfilter

SICHERER UMGANG MIT CHEMIKALIEN

Wenn Sie Chemikalien verwenden, lesen Sie die Etiketten genau durch, und befolgen Sie exakt die Anweisungen. Obwohl Chemikalien Sie und Ihren Whirlpool bei korrekter Anwendung schützen, können sie in konzentrierter Form gefährlich sein. Befolgen Sie stets die folgenden Richtlinien:

Lassen Sie nur verantwortungsbewusste Personen mit den Whirlpool-Chemikalien hantieren. Bewahren Sie sie für Kinder unzugänglich auf.

Messen Sie die angegebenen Mengen exakt ab; nehmen Sie nie mehr. Überdosieren Sie Ihren Whirlpool nicht.

Gehen Sie mit allen Behältern sorgfältig um. Bewahren Sie sie an einem kühlen, trockenen und gut belüfteten Ort auf.

Bewahren Sie Behälter mit Chemikalien immer verschlossen auf, wenn Sie sie nicht benötigen. Verschließen Sie die Behälter mit den für sie vorgesehenen Deckeln.

Atmen Sie keine Dämpfe ein, und vermeiden Sie Kontakt der Chemikalien mit Augen, Nase und Mund. Waschen Sie sich sofort nach Gebrauch die Hände.

Sollte es dennoch zu Kontakt kommen oder sollten Chemikalien verschluckt werden, befolgen Sie die Sicherheitshinweise auf dem Etikett. Wenden Sie sich an einen Arzt oder an die lokale Giftberatungsstelle. Wenn Sie zum Arzt gehen, nehmen Sie den Behälter mit dem Produkt mit, damit die Substanz identifiziert werden kann.

Vermeiden Sie Kontakt der Chemikalien mit umgebenden Oberflächen oder Begrünung. Verwenden Sie zum Entfernen von Chemikalienresten keinen Staubsauger.

Rauchen Sie niemals, wenn Sie mit Chemikalien hantieren. Einige Dämpfe sind sehr leicht entflammbar.

Bewahren Sie keine Chemikalien im Maschinenaggregat des Whirlpools auf.

SO LEITEN SIE CHEMIKALIEN IN DAS WASSER EIN

WICHTIG: Alle Chemikalien für das Whirlpoolwasser (mit Ausnahme von **FROG** Kartuschen) müssen stets direkt ins Wasser gegeben oder vor direkt dem Filterbereich eingefüllt werden, während eine Düsenpumpe läuft. Diese muss dann noch mind. 10 Minuten weiter pumpen.

SO MISCHEN SIE DIE CHEMIKALIEN INS WHIRLPOOL-WASSER:

1. Klappen Sie die Abdeckung zurück und entfernen Sie die Abdeckung des Filterbereichs.
2. Zur Aktivierung des Reinigungszyklus die Funktionstaste neben **Spülzyklus** auf dem Start-Bildschirm drücken.
3. Messen Sie die empfohlene Chemikalienmenge genau ab und gießen Sie sie langsam in den Filterkorbbereich. Vermeiden Sie jeden Kontakt der Chemikalien mit Ihren Händen und Augen und mit der Oberfläche der Whirlpoolwanne und der Verkleidung.
4. Bringen Sie den Deckel wieder am Filterbereich an und schließen die Whirlpoolabdeckung. **Gefahr des Ertrinkens:** Lassen Sie einen offenen Whirlpool niemals aus den Augen!

⚠ **ACHTUNG:** Eine hohe Konzentration von Reinigungsmitteln kann Reizwirkungen auf die Augen, Lunge und die Haut des Benutzers hervorrufen. Warten Sie mit der Benutzung des Whirlpools, bis die Reinigungsmittelrückstände den empfohlenen Unbedenklichkeitswert erreicht haben.

WICHTIGER HINWEIS ZU „SUPERCHLORIERUNG/CHLORFREIE SCHOCKBEHANDLUNG: Wenn Sie Ihren Whirlpool superchloriert oder chlorfrei schockbehandelt haben, lassen Sie die Abdeckung mindestens 20 Minuten lang offen, damit die Oxidiermitteldämpfe abziehen können. Eine hohe Konzentration an Oxidiermittelgas, das nach einer Schockbehandlung (nicht der täglichen Reinigung) unter der Abdeckung bleibt, kann eventuell zu Verfärbung oder Schäden am Vinyl an der Unterseite der Abdeckung führen. Diese Art von Beschädigung wird als chemischer Missbrauch betrachtet und ist von der eingeschränkten Garantie nicht abgedeckt.

GRUNDLAGEN DER WASSERPFLEGE

Testen: Testen Sie das Wasser wöchentlich bzw. bei jedem Gebrauch des Whirlpools mit den praktische 5-Wege-Teststreifen oder – für genauere Ergebnisse – mit einem Flüssigkeits-/Tabletten-Reagens-Testkit. Beachten Sie die beiliegende Anleitung. Wichtige Parameter: Reinigerpegel, pH, Kalkhärte (KH) und Gesamtalkalität (GA). Lagern Sie die Testausrüstung an einem dunklen, kühlen und trockenen Ort, um ihre Wirksamkeit nicht zu beeinträchtigen.

Wasserfiltration: Die in CALDERA-Whirlpools eingesetzte Filtration hält das Wasser durch Zirkulieren eines Desinfektionsmittels und Entfernen von Verunreinigungen aus dem Whirlpool sauber. Für eine optimale Filterleistung müssen diese regelmäßig inspiziert und gereinigt werden.

Chemisches Gleichgewicht/

pH-Regelung: Es ist wichtig, die wichtigsten Wasserparameter (Gesamtalkalität, Kalkhärte, pH) so einzustellen, dass sie innerhalb der empfohlenen Bereiche liegen, um sie zu stabilisieren bzw. ins Gleichgewicht zu bringen. Bringen Sie die Wasserchemie jedes Mal, wenn Sie den Whirlpool mit frischem Wasser füllen, aber auch während der Nutzungsdauer dieses Wassers ins richtige Gleichgewicht. Indem

Alkalinisches Wasser (Kalkbildungszone)	8,2	Zum senken des pH-Werts entsprechendes pH-Minus-Granulat zugeben
	7,8	
Komfortzone	7,6	Ideal
	7,4	
	7,2	
Saureres Wasser (Korrosionszone)	6,8	Zum erhöhen des pH-Werts pH-plus-Granulat zugeben
	pH	

das Gleichgewicht des Wassers gewahrt, ein sicherer pH-Bereich aufrecht erhalten und die Bildung von Kalkablagerung an der Whirlpool-Ausrüstung verhindert wird, werden Beschädigungen vermieden. Ein niedriger pH-Wert kann zu einer Beschädigung der Metallkomponenten führen, während ein hoher pH-Wert einen hohen Kalkgehalt und somit Kalkablagerungen verursachen kann. Ihr Händler sollte Sie detailliert zum Thema Wasserchemie aufklären, sobald Ihr neuer Whirlpool zum ersten Mal mit Wasser gefüllt wird.

Die drei folgenden Wasserkomponenten müssen im Gleichgewicht gehalten werden, um eine Beschädigung des Whirlpools zu vermeiden. Bringen Sie diese Komponenten in der hier angegebenen Reihenfolge ins Gleichgewicht, da der Ausgleich einer Komponente zum Ausgleich der folgenden mit einer Mindestmenge an Chemikalien beiträgt.

1. **Kalkhärte** – Der KH-Wert gibt den Gesamtgehalt an gelöstem Kalzium im Wasser an. Geringe Mengen können das Wasser korrosiv machen, während große Mengen Kalkablagerungen an den Komponenten des Whirlpools verursachen können. Die empfohlene Kalkhärte liegt zwischen **75 - 150 ppm**. Wenn der KH-Wert zu hoch ist, senken Sie ihn mit dem **VANISHING ACT** Kalkentferner gemäß Anleitung. Wenn die KH im richtigen Bereich liegt, bleibt dieser Wert stabil, bis frisches Wasser beigemischt wird. Beim Füllen des Whirlpools aus einer Wasserenthärtungsquelle muss darauf geachtet werden, dass der Kalkgehalt im empfohlenen Bereich bleibt und Schäden am Whirlpool vermieden werden.
2. **Gesamtalkalität (GA)** - Die GA misst die Beständigkeit des Wassers gegen Veränderungen des pH-Werts oder der Pufferleistung. Eine niedrige GA ermöglicht ein starkes Schwanken des pH-Werts. Es wird ein GA-Wert im Bereich von **40 - 120 ppm** empfohlen. Zum Anheben der GA, verwenden Sie bitte pH/Alkalinity Up (Natriumhydrogenkarbonat). Verwenden Sie zum Senken der GA Monarch pH/Alkalinity Down (Natriumbisulfat). Wenn sich die GA im Gleichgewicht befindet, bleibt sie mit zum nächsten Ablassen des Wassers und Wiederauffüllen des Whirlpools stabil. Wir empfehlen, den GA-Wert einmal monatlich zu messen. Ein Erhöhen/Senken der GA kann starke Schwankungen des pH-Werts zur Folge haben. Ignorieren Sie die pH-Anzeige auf den Teststreifen, während Sie die GA ins Gleichgewicht bringen.
3. **pH** - Der pH-Wert gibt Säuregrad und Alkalität an. Durch die Aufrechterhaltung des richtigen pH-Werts wird die Wirksamkeit

des Desinfektionsmittels optimiert. Außerdem werden Schäden am Whirlpool und das körperliche Unbehagen der Whirlpool-Benutzer minimiert. Ein niedriger pH-Wert bewirkt eine nachlassende Wirkung des Desinfektionsmittels, verursacht Korrosion und wird von den Whirlpool-Benutzern als unangenehm empfunden. Ein hoher pH-Wert neutralisiert das Desinfektionsmittel, erleichtert Kalkablagerungen und trübt das Wasser. Es wird ein pH-Wert im Bereich von **7,2 - 7,8** empfohlen. Um den pH-Wert zu senken, pH/Alkalinity Down (Natriumbisulfat) verwenden. Um den pH-Wert anzuheben, pH-/Alkalinity Up (Natriumhydrogencarbonat) verwenden.

Wasserverbesserer: Das Wasser, mit dem ein Whirlpool gefüllt wird, ist von Standort zu Standort und Benutzer zu Benutzer verschieden, weshalb es wichtig ist, den Händler bei der Wahl eines geeigneten Programms zu konsultieren.

- a. **Vanishing ACT** – Ein hoher Kalkgehalt und große Mengen bestimmter Mineralien können durch die einmalige Behandlung mit **VANISHING ACT** entfernt werden. Ein hoher Kalkgehalt kann Kalkablagerungen an der Whirlpool-Ausrüstung und der Wanne verursachen.
- b. **Clean SCREEN**-Vorfilter – Der **CLEAN SCREEN**-Vorfilter sollte bei jedem Füllen und Nachfüllen des Whirlpools verwendet werden, um Verunreinigungen aus dem Wasser – besonders Eisen, Kupfer und Mangan – zu entfernen. Viele Wasserquellen, darunter auch Brunnenwasser, enthalten hohe Konzentrationen von Mineralien, die Fleckenbildung an der Wanne und an Kunststoffteilen verursachen können.
- c. **Flecken- und Kesselsteinkontrollflüssigkeit** – Für Wasser mit einem hohen Kalk- und Mineraliengehalt ist es evtl. erforderlich, eine Flecken- und Kesselsteinkontrollflüssigkeit zur Verhinderung von Kalkablagerungen zu verwenden. Wenn Wasser aus dem Whirlpool verdampft und neues Wasser hinzugefügt wird, erhöht sich die Menge an gelösten Mineralien wie Kalk, Kupfer, Eisen und Mangan. (Minimieren Sie die Verdunstung, indem Sie die Abdeckung auf dem Whirlpool belassen, wann immer dies möglich ist.) Ein hoher Eisen- oder Kupfergehalt im Wasser kann grüne oder braune Flecken am Whirlpool verursachen.
- d. **Schaumhemmer** - Von den Körpern der Benutzer und ihrer Badekleidung gelangt Seife ins Whirlpool-Wasser, die beim Einschalten der Düsen ein Schäumen des Wassers bewirken kann. Bei einer niedrigen Kalkhärte (bei weichem Wasser) kann die Schaumbildung verstärkt werden. Ozon kann diese Restseife zwar oxidieren, doch kann es nötig werden, zur nachhaltigeren Unterdrückung der Schaumbildung einen Schaumhemmer beizufügen. Zu viel Seife im Wasser ist ein Problem, das evtl. nur durch einen Wasserwechsel behoben werden kann.

Oxidationsmittel: Ozon und Monopersulfat (MPS) sind Oxidationsmittel, die verwendet werden, um die Bildung von Verunreinigungsstoffen zu verhindern, die Wirkung von Reinigungsmitteln zu maximieren, die Verwendung von Chlor zu minimieren und die Klarheit des Wassers zu verbessern. Sie müssen in Verbindung mit EPA-registrierten Reinigungsmitteln verwendet werden. Das hochleistungsfähige Ozonsystem verwendet eine Corona-Entladungstechnologie, um eine hohe Konzentration von Ozon zu erreichen, das rund um die Uhr in den Wasserkreislauf eingespritzt wird. Das chlorfreie Monopersulfat (MPS)-Oxidationsmittel ist ein Oxidationsgranulat.

Desinfektions- (Reinigungs)-mittel: Durch die konstante Aufrechterhaltung der empfohlenen Restmengen eines amtlich zugelassenen Desinfektionsmittels wird das Auftreten gefährlicher Bakterien und Viren im Whirlpool-Wasser reduziert. Es wird ein ungebundener Chlorgehalt von **1,0 - 3,0 ppm** empfohlen. Ein niedriger Gehalt an ungebundenem Chlor kann ein schnelles Wachstum von Bakterien und Viren im warmen Wasser zulassen, während ein hoher Gehalt Reizungen von Augen, Lunge und Haut der Benutzer verursachen kann. Jedem Desinfektionsmittel liegt eine Anleitung bei, in der die richtige Menge und der richtige Zeitpunkt für das Beimischen zum Whirlpool-Wasser beschrieben sind. Lassen Sie sich von Ihrem Händler bzgl. der korrekten Reinigung des Whirlpool-Wassers beraten.

Watkins empfiehlt das folgende Reinigungspräparat:

- **FROG** -Reinigungssystem (Mineralien und Brom)

Außerdem wurden von Watkins folgende Desinfektionsmittel genehmigt:

- Natrium Dichloro-S-Triazinetrion (Natriumdichlor oder Chlor)
- Biguanid

WARNUNG: VERWENDEN SIE KEIN Trichlor, Bromochlorodimethylhydantoin (BCDMH) oder irgendwelche Arten komprimierter Brom- oder Chlorlösungen, Säuren oder Reiniger, die nicht von Watkins Wellness empfohlen werden.

FROG™ WASSERPFLEGESYSTEM

Das **FROG**-Wasserpflegesystem besteht aus den folgenden Produkten:

DER FROG MINERALIENKARTUSCHE. Diese Kartusche gibt Mineralien in das Wasser des Whirlpools ab und hemmt so das Wachstum von Bakterien.

DIE FROG-BROMKARTUSCHE (BCDMH) ist der einzige empfohlene Reiniger, der mit der **FROG**-Mineralienkartusche zusammenwirkt. Es ist wichtig, zusätzlich zum regelmäßigem Testen und Ausgleichen Ihres Whirlpool-Wassers auch eine wöchentliche „Schockbehandlung“ durchzuführen. Die Schockbehandlung zerstört schnell alle verbleibenden Verunreinigungsstoffe, während sie gleichzeitig das Brom im Wasser reaktiviert.

Zur wöchentlichen „Schockbehandlung“ des Whirlpools empfehlen wir die Verwendung von **FRESHWATER MPS Plus**.

Die folgenden Produkte können optional in Verbindung mit dem **FROG**-Wasserpflegesystem verwendet werden:

DIE CHLORFREIE MPS Plus-Schockbehandlung (MPS/Monopersulfat) ist ein Oxidationsmittel, das verwendet wird, um die Bildung von Verunreinigungsstoffen zu verhindern, die Wirkung des Desinfektionsmittels zu maximieren und die Klarheit des Wassers zu verbessern. Wenn es zusammen mit dem **FROG**-System eingesetzt wird, oxidiert es im Wasser vorhandene Partikel.

WICHTIGER HINWEIS: *MPS Plus ist ein Oxidationsmittel und kein Desinfektionsmittel.*

CORONA DISCHARGE (CD) OZONE ist ein leistungsstarkes Ozonsystem und das einzige Ozonreinigungssystem, das für den Einbau in Ihren **CALDERA** Whirlpool zugelassen ist. Das Ozonsystem nutzt die Koronaentladungstechnologie (KE-Technologie), **um eine höhere Ozonkonzentration zu erzeugen, als von Ozonsystemen anderer Hersteller produziert wird, die auf Basis von Chip-Entladung oder ultraviolettem (UV) Licht arbeiten.**

HINWEIS: **Lesen Sie die Anleitung zur Inbetriebnahme auf Seite 4 Ihres FROG-Benutzerhandbuchs. Dort finden Sie alle Informationen über die Inbetriebnahme und den Betrieb. Die Bedienungsanleitung ist im Lieferumfang des FROG-Starter-Kit enthalten.**

Es ist wichtig, sich an die empfohlenen Anwendungs- und Pflegeprogramme für jedes Produkt zu halten. Wenn der Whirlpool über einen längeren Zeitraum wie z. B. einen ganzen Nachmittag oder Abend verwendet wird, wird mehr Desinfektionsmittel benötigt.

ANLEITUNG ZUM ERSETZEN DER FROG-KARTUSCHE

Die **FROG**-Bromkartusche sollte je nach Belastung durch die Benutzer alle 2-4 Wochen ersetzt werden. Die **FROG**-Mineralienkartusche sollte alle 4 Monate ersetzt werden. Wenn Sie die Mineralienkartusche ersetzen, empfehlen wir zugleich auch die Entleerung und Neuauffüllung des Whirlpools. Nachdem der Whirlpool wieder mit Wasser gefüllt ist, bringen Sie die Gesamthärte (GA), die Kalkhärte (KH) und den pH-Wert auf die empfohlenen Werte. Führen Sie eine Schockbehandlung durch, indem Sie das chlorfreie MPS Plus-Oxidationsmittel oder Natriumdichlor (Chlorin)

hinzufügen.

Gehen Sie zum Ersetzen der FROG-Kartuschen wie folgt vor:

1. Schalten Sie die Stromzufuhr zum Whirlpool aus.
2. Schrauben Sie die **FROG**-Kappe am oberen Rand des Whirlpools ab.
3. Drehen Sie den Griff gegen den Uhrzeigersinn.
4. Heben Sie den Kartuschenhalter hoch und aus dem Whirlpool heraus.
5. Entfernen und entsorgen Sie die alten Kartuschen
6. Drehen Sie die Deckelkappe der neuen Mineralienkartusche auf Einstellung 6 (Wasser nach 1 Woche überprüfen und Einstellung ggf. anpassen).
7. Drehen Sie die Deckelkappe der neuen Brominkartusche auf Einstellung 6 (nach 1 Woche Bromingehalt mit Bromin-Teststreifen überprüfen und Einstellung ggf. anpassen).
8. Lassen Sie die Bromkartusche an der Unterseite des Halters und die Mineralienkartusche an der Oberseite einrasten.

WICHTIG: Es ist wichtig, die Bromkartusche unten einzubauen, da ansonsten das Brom vorzeitig abgegeben werden könnte.

9. Bauen Sie den Kartuschenhalter wieder im Whirlpool ein, drücken Sie ihn nach unten und drehen ihn um Uhrzeigersinn.
10. Setzen Sie die **FROG**-Kappe wieder auf.
11. Schließen Sie die Stromversorgung des Whirlpools wieder an.

WICHTIGER HINWEIS: *Justieren Sie die Einstellung der Bromkartusche jeden Tag um einen Wert nach unten, bis ein Bromgehalt von 1,0 - 2,0 ppm erreicht ist*

ACHTUNG: *Eine hohe Konzentration von Reinigungsmitteln kann Reizwirkungen auf die Augen, Lunge und die Haut des Benutzers hervorrufen. Warten Sie mit der Benutzung des Whirlpools, bis die Reinigungsmittelrückstände den empfohlenen Unbedenklichkeitswert erreicht haben.*

DAS CALDERA WHIRLPOOL-WASSERPFLEGEPROGRAMM

SO FÜLLEN SIE DEN WHIRLPOOL MIT WASSER

Mit dem Vorfilter **CLEAN SCREEN** können Sie unerwünschte Verunreinigungsstoffe wie Rost, Schmutz, Putzmittelreste und Algen aus dem Wasser entfernen. Außerdem werden gelöste Metalle, Kupfer, Eisen und Mangan entfernt. Im Lieferumfang des Vorfilters **CLEAN SCREEN** ist eine entsprechende Anleitung enthalten. Füllen Sie den Whirlpool immer über den Filterbereich. Füllen Sie Ihren Whirlpool nicht mit Wasser aus einem Schwimmbecken, da Chemikalien für Schwimmbecken sich sehr von denen für Whirlpools unterscheiden und Ihren Whirlpool beschädigen können.

SO LEITEN SIE CHEMIKALIEN IN DAS WASSER EIN

Alle Chemikalien für das Whirlpool-Wasser, einschließlich Dichlorgranulat, MPS, Granulat zur Erhöhung oder Senkung des pH-Werts, Granulat zur Erhöhung der Gesamthärte, flüssiger Flecken- und Kesselsteinhemmer und flüssiger Entschäumer, müssen immer direkt über den Filterbereich zugegeben werden, während die Düsenpumpe mit hoher Geschwindigkeit arbeitet. Die Pumpe muss mindestens zehn Minuten lang laufen und die Abdeckung darf nicht aufgesetzt sein. Mit der Taste/Funktion „Reinigungszyklus“ wird sichergestellt, dass die Chemikalien beim Zugeben richtig gemischt werden.

MACHEN SIE DIE DESINFEKTION ZUR ROUTINE

Messen Sie in Ihrem ersten Monat als Whirlpool-Besitzer täglich den Restgehalt an Desinfektionsmittel, um Standardwerte für die erforderliche Desinfektionsmittelmenge im Verhältnis zur Nutzung des Whirlpools zu ermitteln. Der erforderliche Reiniger gibt die Menge an ungebundenem Chlor an, das für die Zahl der Benutzer und ihre gesamte Nutzungsdauer nötig ist. Beispiel: Wenn der Whirlpool 20 Minuten lang täglich von zwei Personen genutzt wird, wird ein regelmäßiger Desinfektionsmittelbedarf erzeugt. Damit wird festgestellt, wie viel Desinfektionsmittel beigemischt werden muss, um den richtigen Restgehalt aufrechtzuerhalten. Wenn die Belastung durch eingeladene Gäste stark zunimmt, ändern sich auch Menge und Häufigkeit der erforderlichen Desinfektionsmittelzugabe stark.

DURCHFÜHRUNG EINER SUPERCHLORIERUNG/CHLORFREIEN SCHOCKBEHANDLUNG

Im Rahmen des von Ihnen gewählten Reinigungsprogramms kann eine wöchentliche oder monatliche Superchlorierung (1,5 TL Dichlor/950 l) oder Schockbehandlung (4 TL MPS/950 l) erforderlich sein. Durch die Steigerung des Chlorgehalts auf 3 ppm für eine Dauer von 24 - 48 Stunden werden übermäßige Verunreinigungen und Chloramine aus dem Wasser entfernt. Natriumdichlor hat die sechsfache Stärke von MPS und ist zur wöchentlichen Schockbehandlung für diejenigen Benutzer besser geeignet, die den Whirlpool sehr häufig benutzen. Wenn Sie Ihren Whirlpool superchloriert oder schockbehandelt haben, schalten Sie alle Düsen ein und lassen Sie die Abdeckung mindestens 20 Minuten lang offen, damit die Oxidiermitteldämpfe abziehen können und Schäden und Verfärbungen an der Abdeckung und den Kissen verhindert werden. Diese Art von Beschädigung wird als chemischer Missbrauch betrachtet und ist von der eingeschränkten Garantie nicht abgedeckt.

WICHTIG: Lassen Sie das ungebundene Chlor immer auf einen Wert unter 3 ppm sinken, bevor Sie Ihren Whirlpool benutzen.

 **GEFAHR:** Lassen Sie einen offenen Whirlpool niemals unbeaufsichtigt, besonders nicht, wenn Kinder anwesend sind!

CHLOR (NATRIUMDICHLOR)

Watkins Wellness empfiehlt zur Wasserreinigung den Gebrauch von konzentriertem Chlorgranulat (Natriumdichlor). Natriumdichlor wird empfohlen, weil es vollständig löslich ist, sich schnell auflöst und nahezu pH-neutral ist. Es wird ein ungebundener Chlorgehalt von 1,0 - 3,0 ppm zur Whirlpool-Reinigung empfohlen.

Wenn der ungebundene Chlorgehalt zu niedrig ist: Erhöhen Sie den empfohlenen UC-Wert durch Beimengung von Natriumdichlorgranulat.

Wenn der ungebundene Chlorgehalt zu hoch ist: Lassen Sie etwas Zeit verstreichen; der UC-Wert nimmt allmählich ab.

Wenn der Whirlpool nach Chlor riecht: superchlorinieren oder Schockreinigung. Ungebundenes Chlor ist geruchlos, während gebundenes Chlor (Chloramine) einen starken Chlorgeruch besitzt, der durch eine Schockbehandlung des Wassers beseitigt werden kann.

WICHTIG: Es gibt verschiedene Arten von stabilisiertem Chlor für die Verwendung in Whirlpools und Schwimmbecken. Es ist äußerst wichtig, dass Sie ein Produkt wählen, das zur Verwendung in Whirlpools geeignet ist. Die Verwendung eines falschen Produkts wie zum Beispiel Trichlor, das einen sehr niedrigen pH-Wert (2,6) hat, sich in heißem Wasser zu schnell auflöst und dadurch ein extrem hohes Chlorniveau verursacht, beschädigt Ihren Whirlpool **GARANTIERT**. Der Einsatz einer flüssigen oder konzentrierten Form von Brom/Chlor oder eines nicht zugelassenen Desinfektionsmittels führt **unweigerlich** zu Schäden am Whirlpool und ist von der eingeschränkten Garantie ausdrücklich ausgeschlossen.

Schäden durch die Wasserchemie sind nicht von der Garantie gedeckt. Sie und nur Sie haben Kontrolle über den Chemikalienpegel und die Wasserqualität im Whirlpool. Bei ordnungsgemäßer Basispflege können Sie jahrelang den erholsamen Effekt Ihres Whirlpools genießen. Wenn Sie Fragen zu Chemikalien oder ihrer Anwendung im Whirlpool haben, wenden Sie sich an Ihren autorisierten Händler oder an Watkins Wellness.

RICHTIG:

GEBEN Sie alle Chemikalien langsam in den Filterbereich und lassen Sie die Düsenpumpe 10 Minuten lang laufen.

Gehen Sie mit besonderer Vorsicht vor, wenn Sie Natron zum Reinigen von Innen- oder Außenflächen aus Kunststoff verwenden.

WICHTIG: Watkins Wellness empfiehlt NICHT die Verwendung von schwimmenden Verteilern für Chemikalien. Schäden an der Whirlpool-Wanne oder an Komponenten aufgrund von schwimmenden Chemikalienverteilern sind von der eingeschränkten Garantie ausdrücklich ausgeschlossen. Schwimmende Verteiler können in einem bestimmten Bereich festgehalten werden, was zu einer übermäßigen Desinfektion oder zur Freisetzung großer Klumpen des Desinfektionsmittels führt, die die Wanne und die Abdeckung sehr schnell verätzen können.

FALSCH:

Verwenden Sie keine komprimierten Desinfektionsmittel.

Verwenden Sie kein Reinigungssystem, das mit Schwimmern arbeitet, da es für Ihr Whirlpool/Whirlpoolwartungsprogramm eine schlechte bis gar keine Lösung darstellt.

Vermeiden Sie Reiniger, die nicht speziell für Whirlpools geeignet sind.

Verwenden Sie keine Swimmingpoolsäure (Chlorwasserstoffsäure) zur Verringerung des pH-Werts.

Verteilen oder spritzen Sie Chemikalien nicht auf die Wasseroberfläche. Diese Methode kann zu chemisch verursachter Blasenbildung auf der Whirlpool-Oberfläche führen (chemischer Missbrauch).

OZONPFLEGE (OPTIONAL)

Wenn nur wenige oder gar keine Ozonbläschen aus dem Heizungsrücklauf austreten (verstopfte Ozoneinspritzung), reinigen Sie die Einspritzung:

 **GEFAHR:** In den Luftwegen des Ozonisators und der Einspritzung sammelt sich Salpetersäure an, die bei direktem Hautkontakt zu schweren chemischen Verbrennungen führt. Daher bei der Arbeit den Zuläufen des Ozonisators oder der Einspritzung bitte stets Arbeitshandschuhe, Schutzbrille und Schutzkleidung tragen. Um keine Salpetersäure einzusatmen oder anderweitig einzunehmen, blasen Sie NICHT in oder saugen Sie NICHT an den Zwischenstücken, Bauteilen oder Rohren der Ozonisator- oder Einspritzungsleitungen.

1. Gießen Sie 0,5 l weißen Essig in ein Glas oder einen Eimer.
2. Lockern Sie vorsichtig den langen, unten am Ozonator befestigten Schlauch im Maschinenaggregat.
3. Hängen Sie das Ende des Schlauchs in den Essig und vergewissern Sie sich, dass das Ende des Schlauchs bis zum Boden des Behälters reicht.
4. Lassen Sie den Whirlpool laufen, bis die 0,5 l Essig verbraucht sind. So kommt normalerweise genug Essig in den Einspritzer, um die Verstopfung zu lösen.
5. Schließen Sie den Schlauch wieder an den Boden des Ozonisators an.

WASSERPFLEGEHINWEISE WÄHREND EINES URLAUBS

Wenn Sie wegfahren, sollten Sie diese Hinweise befolgen, um die Wasserqualität Ihres Whirlpools zu erhalten:

KURZE ABWESENHEIT (3-5 TAGE)

1. Regeln Sie den pH-Wert nach den Hinweisen im Abschnitt über Wasserqualität und -pflege.
2. Reinigen Sie das Wasser nach dem Schockverfahren, das Sie ebenfalls im Abschnitt über Wasserqualität und Wasserpflege finden.
3. Verschließen Sie die aufgelegte Abdeckung mit den Befestigungsbändern.
4. Reinigen Sie bei Ihrer Rückkehr das Wasser nach dem Schockverfahren und regeln Sie den pH-Wert.

LANGE ABWESENHEIT (5-14 TAGE)

Bevor Sie wegfahren:

1. Stellen Sie mindestens einen Tag vor Ihrer Abreise die niedrigste Temperatur ein. Diese Einstellung sollte also etwa einer Wassertemperatur von 27 °C entsprechen.
WICHTIG: Oxidationsmittel für Whirlpool-Wasser, wie etwa Natriumdichlor (Chlor), bleiben in warmem Wasser (27°C) erheblich länger wirksam als in heißem (38°C - 40°C).
2. Regeln Sie den pH-Wert wie erforderlich. Reinigen Sie das Wasser nach dem Schockverfahren.

Wenn Sie zurückkommen:

3. Reinigen Sie das Wasser nach dem Schockverfahren. Wählen Sie wieder die ursprüngliche Temperatureinstellung. Das Whirlpool-Wasser kann wieder sicher benutzt werden, wenn der Pegel der freien verfügbaren Chlorreststoffe auf einen Wert unter 3,0 ppm gefallen ist.

WICHTIG: Wenn Sie Ihren Whirlpool längere Zeit nicht benutzen (länger als 14 Tage) und kein Wartungsservice (oder Nachbar) für die Wasserpflege verfügbar ist, empfehlen wir, den Whirlpool zu entleeren oder winterfest zu machen.

ZUSÄTZLICHE WASSERPFLEGE

Die richtige Wasserreinigung und das richtige Mineralgleichgewicht (pH-Steuerung) sind für eine umfassende Pflege des Whirlpool-Wassers absolut unerlässlich. Die folgenden zwei, weithin gebräuchlichen Wasserzusätze können gewählt werden:

Mineralienablagerungshemmer

Wenn Wasser aus dem Whirlpool verdunstet und neues Wasser hinzugefügt wird, erhöht sich die Menge an gelösten Mineralien. (Reduzieren Sie das Verdampfen, indem Sie die Abdeckung, wann immer möglich, auf den Whirlpool legen.) Mit der Zeit kann das Whirlpool-Wasser „hart“ genug werden (Kalkhärte zu hoch), um die Heizung durch Verkalkung zu beschädigen. Eine geeignete pH-Kontrolle kann diese Gefahr auf ein Minimum reduzieren.

Die normale Erhöhung der Seifenkonzentration macht den Wasserwechsel oft genug erforderlich, sodass Mineralienablagerungen normalerweise kein Problem darstellen.

Gelegentlich kann hoher Eisen- oder Kupfergehalt im Wasser grüne oder braune Flecken im Whirlpool verursachen. Ein Flecken- und Kalkhemmer kann zur Reduzierung dieser Metalle beitragen.

WICHTIG: Brunnenwasser kann hohe Konzentrationen an Mineralien aufweisen. Wenn Sie das Wasser weniger stark einfließen lassen und Wasserfilter mit extrafeinen Poren verwenden (Reihenvorfilter wie der **CLEAN SCREEN**-Vorfilter), können viele der größeren Partikel bei der Füllung des Whirlpools aufgefangen werden. Reihenvorfilter sind bei Ihrem lokalen **CALDERA**-Händler erhältlich.

Schaumhemmer

Das Whirlpool-Wasser muss gewechselt werden, weil sich immer mehr Seifenreste darin ansammeln. Diese Seifenreste führen bei der Verwendung der Düsen normalerweise zu Schaumbildung. Seifenreste kommen aus zwei Quellen in das Whirlpool-Wasser: von den Körpern der Benutzer, auf denen sich noch Seifenreste vom Duschen befinden, und von der Schwimmbekleidung, die nach dem Waschen noch Seifenreste enthält.

Schaumhemmer können die Schaumbildung unterdrücken, sie können aber die Seifenreste nicht aus dem Wasser entfernen. Seife kann nur sehr schwer aus dem Wasser entfernt werden, da sie durch keinen chemischen Zusatz oxidiert wird. Nur Ozon kann Seife oxidieren. Mit der Zeit wird eine hohe Seifenkonzentration im Wasser vorhanden sein, was auf der Haut der Benutzer ein unreines Gefühl hervorruft, das nicht beseitigt werden kann. Wenn das der Fall ist, ist es Zeit, den Whirlpool zu leeren und neu zu füllen. Je nach der eingebrachten Seifenmenge sollte das Wasser etwa vier Monate benutzt werden können, bevor es ausgetauscht werden muss.

WASSERTERMINOLOGIE

Die folgenden chemischen Begriffe werden in diesem Abschnitt über Wasserqualität und Wasserpflege verwendet. Wenn Sie ihre Bedeutung kennen, werden Sie auch den Wasserpflegeprozess besser verstehen.

Bromamine: Substanzen, die gebildet werden, wenn Brom mit Stickstoff aus Körperölen, Urin, Schweiß etc. reagiert. Im Gegensatz zu Chloraminen haben Bromamine keinen stechenden Geruch und sind ein effizienter Reiniger.

Brom: Ein Halogenreiniger (aus derselben chemischen Familie wie Chlor). Brom wird normalerweise in Form von Stäben, Tabletten oder Granulat verwendet.

Kalkhärte: Die Menge an gelöstem Kalzium im Whirlpool-Wasser. Diese sollte ca. 50-150 ppm betragen. Hohe Kalziummengen führen zu trübem Wasser und Kalkablagerungen. Zu geringe Kalziumwerte können die Whirlpool-Anlage beschädigen.

Chloramine: Substanzen, die gebildet werden, wenn Chlor mit Stickstoff aus Körperölen, Urin, Schweiß etc. reagiert. Chloramine können die Augen reizen und stark riechen. Im Gegensatz zu Bromaminen sind Chloramine ein schwächerer, langsamerer Reiniger.

Chlor: Eine wirksame Chemikalie zur Desinfizierung von Whirlpools. Watkins Wellness empfiehlt die Verwendung von Chlorgranulat vom Typ Natriumdichlor. Dieser Typ wird bevorzugt, weil er vollständig löslich und nahezu pH-neutral ist.

Chlor- oder Bromreststoffe: Die Menge an Chlor oder Brom, die übrig bleibt, nachdem der Chlor- oder Brombedarf gedeckt ist. Die Restmenge ist demnach die Menge an Desinfektionsmittel, die für die chemische Abtötung von Bakterien, Viren und Algen noch zur Verfügung steht.

Korrosion: Die allmähliche Abnutzung der Metall- und Kunststoffteile des Whirlpools, die normalerweise durch chemische Reaktionen verursacht wird. Im Allgemeinen wird Korrosion durch einen niedrigen pH-Wert oder Wasser hervorgerufen, dessen GA-, KH-, pH- oder Reinigerwerte sich nicht innerhalb des empfohlenen Bereichs befinden.

Halogen: Eines der fünf folgenden Elemente: Fluor, Chlor, Brom, Jod und Astatin.

MPS: Monopersulfat ist das chlorfreie Oxidationsmittel, das im **FRESHWATER**_{Ag+}-Silberionenreinigungssystem verwendet wird. Kein Desinfektionsmittel.

Salpetersäure: Salpetersäure ist eine hochgradig korrosive Chemikalie, die als Nebenprodukt bei der Ozonbildung entsteht. Salpetersäure wird in sehr kleinen Mengen hergestellt und ist im ozonhaltigen Wasserfluss leicht löslich.

Oxidationsmittel: Der Gebrauch einer Oxidationschemikalie soll die Bildung von Verunreinigungsstoffen verhindern, die Wirkung von Reinigungsmitteln

maximieren, die Verwendung von Chlor minimieren und für klareres Wasser sorgen. Siehe MPS und Ozon.

Ozon: Ozon ist ein starkes Oxidationsmittel, das in der Natur vorkommt und vom Menschen künstlich hergestellt wird. Ozon bildet keine Nebenprodukte; es oxidiert Chloramine und ändert den pH-Wert des Wassers nicht.

pH: Das Maß für den Säure- und Laugengehalt des Whirlpool-Wassers. Für Ihren Whirlpool wird ein pH-Wert zwischen 7,2 und 7,8 empfohlen. Bei einem Wert von unter 7,0 (pH-Neutralität) enthält das Whirlpoolwasser zu viel Säure und kann die Heizungsanlage beschädigen. Über 7,8 ist das Wasser zu alkalisch, was zu trübem Wasser und zu Kalkablagerungen an Wanne und Heizung führen kann.

ppm: Abkürzung für „parts per million“ (Teilchen pro Million) – die Standardmaßeinheit für die Chemikalienkonzentration im Wasser. Entspricht der Maßeinheit mg/l (Milligramm pro Liter).

Reagens: Ein chemischer Stoff in Form von Flüssigkeit, Pulver oder Tabletten, der bei chemischen Tests verwendet wird.

Desinfektionsmittel: Desinfektionsmittel werden bei Erreichen bestimmter Restmengen hinzugefügt. Im Whirlpool muss ein bestimmtes Füllniveau dieser Zusatzmittel aufrechterhalten werden, um den Whirlpool-Benutzer vor pathogenen Organismen zu schützen, die Krankheiten und Infektionen über das Whirlpool-Wasser übertragen können.

Kalkablagerungen: Raue, kalziumhaltige Ablagerungen, die die Whirlpool-Flächen, Heizelemente, Armaturen und Leitungen benetzen und Filter verstopfen können. Kalkablagerungen werden im Allgemeinen vom Mineralgehalt in Verbindung mit einem hohen pH-Wert verursacht. Höhere Wassertemperaturen sind für die Kalkbildung förderlich.

Natriumhypochlorit (flüssiges Chlor/Bleichmittel): Unstabilisiertes Chlor (ohne Cyanursäure) in flüssiger Form. Sehr effektiv, hat allerdings einen sehr hohen pH-Gehalt und muss mit Säure zur Aufrechterhaltung der entsprechenden Wasserparameter angepasst werden. Säure niemals direkt dem Chlor beigegeben.

Superchlorierung: Wird auch als „Schockbehandlung“ bezeichnet. Superchlorierung besteht in der Beimischung von beträchtlichen Mengen an schnell löslichem Reiniger („Dichlor“ wird empfohlen), um organische Partikel, die nicht auszufiltern sind, zu zerstören und Chloramine und Bromamine zu entfernen.

Gesamtalkalität: Die Menge an Bikarbonaten, Karbonaten und Hydroxiden im Whirlpool-Wasser. Für die pH-Einstellung ist eine einwandfreie Gesamtalkalität sehr wichtig. Wenn die GA zu hoch ist, lässt sich der pH-Wert nicht mehr leicht korrigieren. Ist der GA zu niedrig, kann der pH-Wert nicht mehr so leicht auf einem bestimmten Niveau gehalten werden. Der Sollwertbereich für GA im Whirlpool-Wasser liegt zwischen 40 und 120 ppm.

WHIRLPOOLPFLEGE UND WHIRLPOOLWARTUNG

Ihr **CALDERA**-Whirlpool ist aus den besten und haltbarsten Materialien hergestellt, die zur Zeit auf dem Markt verfügbar sind. Dennoch wird letztendlich das Pflege- und Wartungsprogramm, das Sie für den Whirlpool entwickeln, bestimmen, wie lange Sie Freude an Ihrem Whirlpool und seiner Ausstattung haben werden. Wenn Sie die Ratschläge zur regelmäßigen Wartung in diesem Abschnitt befolgen, können Sie lange von Ihrer Investition profitieren.

ANLEITUNG ZUM LEEREN UND FÜLLEN DES WHIRLPOOLS

WICHTIG: Ein Füllen des Whirlpools wird NICHT empfohlen, wenn die Umgebungstemperatur unter 10 °C liegt.

1. Unterbrechen Sie die Stromversorgung des Whirlpools, indem Sie den RCD-Unterbrecher im Stromverteiler auslösen.
2. Entfernen Sie die Ventilabdeckung vom Abflussventil (vorne unten am Whirlpool). Schließen Sie einen Gartenschlauch an das Abflussventil an (um eine Überschwemmung des Fundaments um den Whirlpool herum zu verhindern), und legen Sie das Ende des Schlauches an einen Platz, an dem das Wasser abfließen kann. Wasser aus dem Whirlpool, das viele Chemikalien enthält, kann Pflanzen und Gras schädigen.
3. Öffnen Sie das Abflussventil durch Drehen des Knopfes. Das Wasser aus dem Whirlpool fließt nach den Gesetzen der Schwerkraft ab.
WICHTIG: ALLE **CALDERA** Whirlpoolmodelle fließen nach unten zum Absaugstück hin ab, daher das Restwasser bitte mit der Vakuumsseite des Absaugers entfernen. Das Restwasser, das danach noch in den Rohren oder den Geräten vorhanden ist, muss nur entfernt werden, wenn der Whirlpool winterfest gemacht wird.
4. Prüfen Sie nach dem Entleeren die Wanne und reinigen Sie sie gegebenenfalls. (Befolgen Sie die Anweisungen im Abschnitt „Pflege der Außenflächen“.)
5. Schließen Sie das Abflussventil und setzen Sie die Ventilabdeckung wieder auf.
6. Setzen Sie einen neuen Filter ein oder reinigen Sie den vorhandenen mit einem Filterreiniger.
7. Füllen Sie den Whirlpool durch den Filterbereich. Verwenden Sie dazu den **CLEAN SCREEN**-Vorfilter.
WICHTIG: Die Temperatur des zum erneuten Füllen verwendeten Wassers muss zwischen 10° -21° C (50° - 70° F) liegen, damit der Überhitzungsschutz-Thermostat nicht ausgelöst wird.
8. Befolgen Sie die Kurzanleitung auf Seite 14.

FÜLLEN MIT KALTEM WASSER

Falls der Whirlpool bei Temperaturen unter 10°C geleert und wieder gefüllt werden muss, kann er in den Überhitzungsschutzmodus schalten (d.h. der Whirlpool funktioniert nicht mehr), wenn das Leitungswasser kälter als 10°C ist. Das gleiche Ergebnis kann auch dadurch erzielt werden, dass man während des Füllens des Whirlpools warmes Wasser mit dem Leitungswasser mischt, um eine Temperatur von über 10°C zu erzielen, wenn diese Option besteht.

VERMEIDUNG VON FROSTSCHÄDEN

Ihr Whirlpool wurde für die ganzjährige Benutzung in allen Klimazonen konzipiert und gebaut. In einigen Gegenden können extrem niedrige Temperaturen (unter -12°C) in Kombination mit starken Winden ein teilweises Einfrieren der Düsenpumpe verursachen, obwohl das Wasser im Whirlpool die gewählte Temperatur beibehält. In so kalten Perioden wird der Whirlpool auch mehr Energie verbrauchen, da der Heizzyklus öfter in Betrieb gesetzt wird. Als zusätzliche Vorsichtsmaßnahme gegen ein teilweises Einfrieren von einigen Komponenten kann die Tür zum Maschinenaggregat mit einem Isolierkit isoliert werden (erhältlich bei Ihrem Händler vor Ort). So wird auch das Energiesparpotential des Whirlpools optimal unterstützt.

HINWEIS: Wenn es wieder wärmer wird (etwa 16° bis -21° C), muss das Isolierkit entfernt werden, um ein Überhitzen der Düsenpumpe zu vermeiden.

SO MACHEN SIE DEN WHIRLPOOL WINTERFEST

Wenn Sie den Whirlpool bei sehr kaltem Wetter längere Zeit nicht benutzen, sollten Sie ihn entleeren und winterfest machen, um ein Einfrieren auf Grund eines Problems mit der Stromversorgung oder den Geräten zu vermeiden.

⚠ GEFAHR: Verwenden Sie als Gefrierschutzmittel ausschließlich Propylenglykol (von den meisten Wohnmobil- oder Bootshändlern erhältlich). Dieses Mittel hat keine toxische Wirkung. Auf keinen Fall Frostschutzmittel für Autos (Ethylenglykol) benutzen, da dieses giftig ist!

⚠ ACHTUNG: Ein Missachten dieser Anweisung kann zu Frostschäden führen, die von der Garantie nicht gedeckt sind. Es wird dringend empfohlen, diese Wartungsmaßnahme vom **CALDERA** Händler in Ihrer Nähe vornehmen zu lassen.

1. Leeren und füllen Sie den Whirlpool unter Beachtung der Anweisungen für Ablassen & Wiederbefüllen. Das Wasserfallventil öffnen.
2. Entfernen Sie den Filtereinsatz, reinigen und bewahren Sie ihn an einem trockenen Ort auf.
WICHTIG: Diese zusätzlichen Hinweise müssen beachtet werden, wenn Sie das Wasser in Ihrem Whirlpool ablassen und diesen in Klimazonen winterfest machen, in denen Temperaturen unter 0 °C auftreten. Zum wirkungsvollen Entfernen des Restwassers in den Rohrleitungen muss ein 20-l-Nasstrockensauger mit Saug- und Gebläsefunktion verwendet werden.
3. Schließen Sie den Schlauch an der Saugseite des Saugers an. Saugen Sie alle Öffnungen wie folgt ab:
 - a. Düsenöffnungen: Beginnen Sie mit den Düsen oben und arbeiten Sie von oben nach unten. (Wenn an einer anderen Düse ein Saugeffekt auftritt, decken Sie diese mit einem großen Tuch ab – auf diese Weise wird auch das Wasser abgesaugt, das sich tiefer in der Hauptleitung befindet.)
 - b. Filter-Ansaugarmaturen und Filterbereich.
 - c. Hauptabflussöffnung (es ist möglicherweise notwendig, das Abflussgitter mit einem Tuch gut abzudecken, wenn die Hauptabflussöffnung abgesaugt wird, um sicherzustellen, dass das ganze Wasser aus dem internen Rohrsystem entfernt wird).
4. Wischen Sie die Whirlpoolwanne sorgfältig mit einem sauberen Tuch trocken.
5. Setzen Sie den Hauptabflussdeckel wieder auf.
ACHTUNG: Nur Propylenglykol als Frostschutzmittel benutzen. Dieses Mittel hat keine toxische Wirkung. Auf keinen Fall Frostschutzmittel für Autos (Ethylenglykol) benutzen, da dieses giftig ist!
6. Gießen Sie das Frostschutzmittel mit einem langen Trichter in alle Standrohre, Filter-Ansaugarmaturen, Düsenöffnungen und Öffnungen der Wasserspielfunktion. Füllen Sie ausreichend Frostschutzmittel ein, um eine angemessene Schutzwirkung zu gewährleisten. In vielen Fällen können Sie die Flüssigkeit in der Öffnung sehen oder beobachten, wie sie an einer anderen Stelle austritt.
7. Schließen Sie die Whirlpoolabdeckung und befestigen Sie die dazugehörigen Fixierbänder. Legen Sie zwei große Bretter über die Whirlpool-Abdeckung, um das Gewicht von Schnee und Eis gleichmäßig zu verteilen. Bringen Sie über der Whirlpool-Abdeckung und auf den Sperrholzplatten eine Plastikfolie oder Plane an.
8. Bringen Sie die Zugangstür zum Maschinenaggregat wieder an, wenn sie zuvor entfernt wurde.

HINWEISE ZUM ÖFFNEN:

1. Entfernen Sie die Sperrholzplatten und die Plastikfolie. Öffnen Sie die Whirlpool-Abdeckung, indem Sie die Fixierbänder lösen.
2. Beachten Sie die Einschalt- und Auffüllverfahren in den Hinweisen zur Benutzung im Bedienerhandbuch. Setzen Sie keine Filter ein, damit diese nicht dem Frostschutzmittel ausgesetzt werden können.
3. „Superchlorieren“ Sie das Wasser im Whirlpool, indem Sie 3 Teelöffel Chlor (Natriumdichlor) pro 950 l Wasser im Whirlpool in den Filterbereich geben. Dies ist das Doppelte der Chlormenge, die zur Superchlorierung benötigt wird. Dieses zusätzliche Chlor ist zum Zerstören des Frostschutzmittels erforderlich.

HINWEIS: Zum Reduzieren der vom Frostschutzmittel verursachten Schaummenge muss möglicherweise ein Entschäumer zugegeben werden.

4. Lassen Sie das Wasser im Whirlpool ab, um sicherzustellen, dass das Frostschutzmittel ganz entfernt wurde. Lassen Sie das Wasser wegen des erhöhten Chlorspiegels aber nicht auf Grasflächen oder in der Nähe von Pflanzen ablaufen.
5. Nachdem das Wasser ganz abgelassen wurde, setzen Sie den Filter wieder ein und beachten Sie die Einschalt- und Auffüllverfahren in den Hinweisen zur Benutzung im Bedienerhandbuch.

WICHTIG: Verwenden Sie stets die Whirlpoolabdeckung, wenn der Whirlpool nicht verwendet wird (egal, ob er voll oder leer ist).

FILTERSYSTEM

Der Filterdeckel auf dem Whirlpool ist **NICHT** dafür konzipiert, schwere Gewichte zu tragen und darf nicht als Sitz verwendet werden. In extremen Fällen kann der Deckel reißen und zerbrechen. Dieser Fall wird als Missbrauch betrachtet und ist durch die Garantie nicht abgedeckt.

CALDERA-Whirlpools sind mit einem Filtereinsatz ausgestattet, der über eine passende Größe für das Düsenpumpensystem verfügt.

Mindestens einmal pro Woche müssen der Schwimmerkorb und der Abstreifer kontrolliert und gereinigt werden, um einen ungehinderten Filterdurchfluss zu gewährleisten. Blätter, Fremdstoffe und Schmutzreste müssen dabei entfernt werden. Für einen ungehinderten Wasserdurchfluss ist es sehr wichtig, den Filter im Whirlpool sauber und frei von Schmutzpartikeln zu halten. Nur mit einem sauberen Filter kann das Wassertherapie-System ordnungsgemäß funktionieren; aber auch die Filterzyklen arbeiten dadurch erheblich effizienter. Je nach Häufigkeit der Whirlpool-Nutzung empfehlen wir eine Reinigung des Whirlpool-Filters alle vier Wochen. Andernfalls kann es zu einer Verstopfung des Filters und zu einer Behinderung des Wasserdurchflusses kommen. Die Folgen davon sind eine unsachgemäße Filterung, und eine schlechte Düsenleistung.

⚠️ ACHTUNG: Zur Verringerung der Verletzungsgefahr für Personen, die den Whirlpool benutzen, entfernen Sie niemals die Saugdichtungen (Filterüberlaufrohr) im Filterbereich. Setzen Sie sich auch nicht auf den Filterdeckel, da dieser unter extremen Umständen einen Sprung bekommen und auseinander brechen kann. Dieser Fall wird als Missbrauch betrachtet und ist durch die Garantie nicht abgedeckt.

SEKUNDÄRER ANSAUGFILTER

Im Fußbeckenbereich Ihres Whirlpools befinden sich drei sekundäre Ansaugfilter. Der Filter soll verhindern, dass Schmutz in das System eindringt und sich überall verteilt.

⚠️ ACHTUNG: Benutzen Sie den Whirlpool nicht mit abgebauten Saugfiltern!

ENTFERNUNG DER FILTERKARTUSCHEN & REINIGUNG (ALLE MODELLE AUSSER AVENTINE)

1. Schalten Sie die Stromversorgung des Whirlpools aus.
2. Entfernen Sie alle schwimmenden Partikel aus dem Filterbereich.

3. Drehen Sie den Griff des Filterhalters (oben am Filtereinsatz) gegen den Uhrzeigersinn, bis der Halter aus dem Filterstandrohr entfernt werden kann.
4. Entfernen Sie den Filterhalter, die Abdeckung und den Einsatz.

SERVICEHINWEIS: Entfernen Sie das Filterstandrohr nicht, wenn im Filterbereich noch Schmutzrückstände vorhanden sind. Schmutzpartikel könnten in das interne Rohrsystem geraten und dort zu Blockierungen führen.

ENTFERNEN SIE NIEMALS DIE SAUGDICHTUNGEN!

5. Reinigen Sie den Filter stets mit einem Filterentfetter wie z. B. einen Filterreiniger, um Mineralien- und Ölablagerungen zu entfernen. Lassen Sie den Filter einfach im Entfetter liegen (nach den Anweisungen auf der Verpackung). Danach legen Sie ihn auf eine saubere Oberfläche und spritzen ihn mit einem Gartenschlauch sauber. Es kann erforderlich sein, den Filter während der Reinigung mit dem Schlauch zu drehen, damit alle Schmutzpartikel aus den Falten entfernt werden.



6. Um die Filtereinsätze wieder einzusetzen, befolgen Sie diese Schritte in der umgekehrten Reihenfolge. Nicht zu fest anziehen.

⚠️ ACHTUNG: Benutzen Sie den Whirlpool nicht, wenn Filtereinsätze bzw. Filterstandrohre entfernt wurden!

FILTER KARTUSCHEN- AUSBAU & REINIGUNG FÜR DAS MODELL AVENTINE

1. Schalten Sie die Stromzufuhr zum Whirlpool aus, und gehen Sie wie folgt vor:
2. Drücken Sie den Filterkorb leicht nach unten, drehen Sie ihn gegen den Uhrzeigersinn los. Nehmen Sie anschließend den Korb und den Abstreifer heraus.
3. Heben Sie den Filter vorsichtig nach oben aus dem Whirlpool heraus.



4. Spülen Sie die Kartusche mit einem Gartenschlauch durch. Drehen Sie den Einsatz und ziehen Sie die Filterfalten auseinander, während Sie versuchen, mit dem Wasserstrahl so viele Verschmutzungen wie möglich zu entfernen. Lassen Sie den Filter trocknen und achten Sie auf Kalziumablagerungen (Kalk) und einen Ölfilm. Wenn Sie Rückstände dieser Art finden, benötigt der Filtereinsatz eine gründliche Reinigung mit einer Whirlpool-Filterreinigungslösung, die die Mineralienablagerungen und Öle zersetzt und entfernt.
5. Setzen Sie zuerst den Filter ein. Bringen Sie dann den Korb und den Abstreifer wieder an und drehen Sie sie im Uhrzeigersinn, bis sie einrasten.

PFLEGE DER WHIRLPOOL-KISSEN

Bei pfleglicher Behandlung bieten Ihnen die Whirlpool-Kissen viele Jahre Wohlbehagen. Sie sind über dem Wasserspiegel angebracht, um die Bleichwirkung des gechlorten Wassers und anderer Chemikalien im Whirlpool-Wasser so gering wie möglich zu halten. Um ihre Lebensdauer zu verlängern, sollten sie bei jeder Reinigung der Whirlpool-Wanne entfernt und gereinigt werden. Körperöle können mit einer milden Seifenlauge entfernt werden. Spülen Sie die Whirlpool-Kissen **IMMER** gut ab, um Seifenreste zu entfernen. Wenn der Whirlpool längere Zeit nicht benutzt wird (während eines Urlaubs oder im Winter), oder wenn der Whirlpool „superchloriert“ wird, sollten die Whirlpool-Kissen bis zur nächsten Benutzung abgenommen werden.

So entfernen und wechseln Sie die Whirlpoolkissen:

1. Heben Sie vorsichtig ein Ende des Kissens von der Wanne weg.
2. Heben Sie weiter an einem Ende an, bis das Kissen von allen Kissenhaltern gelöst ist.

WICHTIG: Wenn Sie das Kissen einfach nach oben und aus der Wannenhalterung ziehen, könnten Sie es beschädigen. Dieser Missbrauch ist von der Garantie nicht abgedeckt.

3. Um das Kissen wieder einzusetzen, biegen Sie es vorsichtig ein bisschen, bis einer der Kissenhalter in die Halterung auf der Rückseite des Kissens gleitet.
4. Halten Sie das Kissen weiterhin ein bisschen gebogen, bis auch der andere Kissenhalter in die Halterung auf der Rückseite des Kissens gleitet.
5. Wenn alle Kissenhalter angebracht sind, Drücken Sie die das Kissen nach unten in die Wannenhalterung.

PFLEGE DES INNENBEREICHS

WHIRLPOOL-WANNE

Ihr **CALDERA** Whirlpool hat eine Wanne aus Acryl. Flecken und Schmutz haften normalerweise nicht auf der Whirlpool-Oberfläche. Verschmutzungen lassen sich weitgehend mit einem weichen Tuch oder Nylonschrubber entfernen. Die meisten chem. Haushaltsreiniger sind zu aggressiv für die Whirlpoolwanne (vgl. unten für detaillierte Informationen zu geeigneten Reinigungsmitteln). Zum Entfernen von Reinigungsmittelresten spülen Sie die Whirlpoolwanne immer gründlich mit frischem Wasser ab.

WICHTIG:

1. Die folgenden Produkte sind die **EINZIGEN** genehmigten Reinigungsmittel für Ihre **CALDERA** Whirlpoolwanne: reines Wasser, **CALDERA** Spa-Shine, Brilliantize® oder Soft Scrub®. Der Gebrauch von Alkohol oder anderen hier nicht genannten Haushaltsreinigern wird zum Reinigen der Whirlpoolwannenoberfläche **NICHT** empfohlen. **BENUTZEN SIE KEINE** Reiniger, die Scheuermittel oder Lösungsmittel enthalten, da diese die Wannenoberfläche in Mitleidenschaft ziehen können, insb. Simple Green®, Windex® oder Spa Mitt. **BENUTZEN SIE NIEMALS SCHARFE CHEMIKALIEN!** Wannenschäden, die auf den Gebrauch scharfer Chemikalien zurückzuführen sind, sind von der Garantie nicht abgedeckt. Zum Entfernen von Reinigungsmittelresten spülen Sie die Whirlpoolwanne immer gründlich mit frischem Wasser ab.
2. Eisen und Kupfer im Wasser können zu Flecken auf der Whirlpool-Wanne führen, wenn Sie nichts dagegen tun. Bei Ihrem **CALDERA**-Händler erhalten Sie einen Flecken- und Kesselsteinhemmer, den Sie benutzen können, sollte das Wasser im Whirlpool einen hohen Anteil gelöster Mineralien aufweisen. (Watkins empfiehlt Stain & Scale Defense.)
3. Bewahren Sie alle Reiniger außerhalb der Reichweite von Kindern auf, und gehen Sie vorsichtig damit um.

PFLEGE DER ECOTECH VERKLEIDUNG

Die **ECOTECH**-Wannenverkleidung besteht aus einem festen Polymer, das die Dauerhaftigkeit von Kunststoff mit der Schönheit von Holz verbindet.

Die Reinigung der **ECOTECH**-Wannenverkleidung beschränkt sich auf das einfache Absprühen der Verkleidung mit einer milden Seifenlauge zur Entfernung von Flecken und Schmutz.

PFLEGE DER WHIRLPOOLABDECKUNG

⚠️ACHTUNG: Die Abdeckung ist eine manuelle Sicherheitsabdeckung, die alle geltenden Anforderungen nach ASTM 1346-91 für Whirlpool-Sicherheitsabdeckungen erfüllt oder übertrifft, wenn sie korrekt installiert und verwendet wurde. Nicht gesicherte oder unsachgemäß gesicherte Abdeckungen stellen eine Gefahrenquelle dar.

Öffnen Sie die Abdeckung vollständig, bevor Sie den Whirlpool benutzen.

VINYLABDECKUNG

Die Vinylabdeckung für den Whirlpool ist ein attraktives, dauerhaft schaumisoliertes Produkt. Allmonatliche Reinigung und Pflege werden zum Erhalt ihrer Schönheit empfohlen.

So reinigen und pflegen Sie die Vinylabdeckung:

1. Entfernen Sie die Abdeckung vom Whirlpool und lehnen Sie sie vorsichtig gegen eine Wand oder einen Zaun.
2. Spritzen Sie die Abdeckung mit einem Gartenschlauch ab, um Schmutz oder andere Partikel zu lockern und wegzuspülen.
3. Reinigen Sie die Abdeckung mit einem großen Schwamm und/oder einer weichen Borstenbürste und einer sehr milden Seifenlauge (ein Teelöffel Geschirrspülmittel auf 8 Liter Wasser) oder Backpulver (Natriumbicarbonat) in kreisenden Bewegungen. Lassen Sie das Vinyl nicht mit einem Seifenfilm darauf trocknen, bevor Sie es abspülen.
4. Reinigen Sie auch den Rand der Abdeckung und die Seitenlaschen. Gut abspülen.
5. Spülen Sie die Unterseite der Abdeckung (ohne Seife) ab, und wischen Sie sie mit einem trockenen Tuch ab.
6. Für eine Nachbehandlung der Abdeckung nach der Reinigung, bitte Cover Shield auftragen, um die Abdeckung zu schützen.

WICHTIG: Um Holzsaft zu entfernen, verwenden Sie Feuerzeugflüssigkeit (nicht Anzündflüssigkeit für Holzkohle). Sparsam verwenden und sofort mit Sattelseife polieren; danach trocken wischen.

RICHTIG:

- Entfernen Sie Schnee von der Abdeckung, um das Brechen des Schaumkerns zu vermeiden.
- Verschließen Sie die Befestigungsbänder zur Sicherung der Abdeckung, wenn der Whirlpool nicht benutzt wird.

FALSCH:

- Vermeiden Sie ein Heben oder Ziehen der Whirlpool-Abdeckung an den Laschen oder den Befestigungsbändern der Abdeckung.
- Vermeiden Sie es, auf der Abdeckung zu gehen, zu stehen oder zu sitzen.
- Stellen Sie keine Metallgegenstände auf die Abdeckung, die die Hitze an die Abdeckung weiterleiten könnten; legen Sie auch keine Kunststoffplane über die Abdeckung, da dies Schäden am Schaumkern verursachen könnte, die nicht von der Garantie abgedeckt sind.
- Verwenden Sie nur Hebeinstrumente, Chemikalien oder Reinigungsmittel, die von Watkins Wellness oder ihren autorisierten Verkaufs- und Servicepartnern empfohlen werden.

SERVICEINFORMATIONEN

ALLGEMEINES

Ihr **CALDERA** Whirlpool wurde dazu konzipiert, Ihnen viele Jahre störungsfreies Vergnügen zu bereiten. Wie bei jedem elektrischen Gerät können allerdings auch hier manchmal Probleme auftreten, die die Erfahrung von qualifiziertem Servicepersonal erfordern. Obwohl so einfache Reparaturen wie das Rückstellen eines RCD-Schalters oder eines Automaten, des Überhitzungsschutz-Thermostats, Druckschalters oder das Ersetzen einer Glühbirne keine Serviceleistung darstellen müssen, könnten sie auf ernstere Probleme hinweisen. Diese Probleme können dann sehr wohl qualifiziertes Servicepersonal erfordern. Bevor Sie allerdings den Service rufen, lesen Sie den Fehlerdiagnoseabschnitt in diesem Handbuch.

HINWEIS: Bewahren Sie Ihren Originalzahlungsbeleg immer auf - Sie könnten ihn brauchen.

RCD-SCHUTZSCHALTER UND ÜBERHITZUNGSTHERMOSTAT

Wenn Ihr Whirlpool überhaupt nicht funktioniert, überprüfen Sie zuerst die Stromversorgung.

Überprüfen Sie den RCD-Automaten im Unterschaltkasten. Ist ein RCD herausgesprungen, drücken Sie ihn wieder zurück. Wenn er sich nicht zurückstellen lässt, kann dies auf ein Erdungsproblem (Kurzschluss) innerhalb der elektrischen Komponenten hinweisen. Wenden Sie sich an einen autorisierten Servicetechniker, der eine umfassende Diagnose stellen kann.

Wenn Sie bei der Überprüfung des RCD feststellen, dass er nicht ausgelöst wurde, sehen Sie am Stromkasten im Haus nach, ob der Automat für den Whirlpool-Stromkreis ausgelöst wurde oder nicht. Wenn ja, ist das ein Anzeichen für eine Überbelastung des Stromkreises oder dafür, dass zwischen dem Stromkasten und den Anschlüssen oder der elektrischen Versorgung des Whirlpools ein Erdungsproblem besteht. Wenden Sie sich an einen qualifizierten Elektriker.

Wenn Sie bei der Überprüfung des Stromkastens im Haus und des RCD des Whirlpools keine Abweichungen feststellen, überprüfen Sie das Überhitzungsthermostat. Dazu schalten Sie einfach die Stromversorgung des Whirlpools 30 Sekunden lang ab. Wenn der Schutzthermostat ausgelöst wurde, wird er dadurch so automatisch wieder zurückgesetzt. Wenn der Whirlpool beim erneuten Einschalten aktiviert wird, deutet dies auf einen reduzierten Wasserdurchfluss im Heizsystem hin. Das Auslösen des Überhitzungsschutz-Thermostats ist normalerweise auf eines oder mehrere dieser Probleme zurückzuführen. 1) Verstopfte Filtereinsätze, 2) blockiertes Rohrleitungssystem, 3) nicht funktionierende Heizungsumwälzpumpe, 4) die Stromversorgung des Whirlpools wurde vor dem Entleeren nicht abgeschaltet, 5) Luftblase in den Rohrleitungen. (Die Stromversorgungsanzeige vorne auf dem Bedienfeld des Whirlpools blinkt, wenn der Obergrenzen thermostat ausgelöst wurde.)

Wenn der Whirlpool nach Auslösen und Zurückstellen des RCD-Schutzschalters oder nach dem Rücksetzen des Überhitzungsthermostats noch immer nicht funktioniert, sollten Sie sich mit dem Problem an einen zugelassenen Servicetechniker wenden. Mehr Serviceinformationen finden Sie im Leitfadens zur Fehlerbehebung.

WEITERE SERVICEINFORMATIONEN

Die Düsenpumpe ist mit einem Überlastschalter ausgestattet, der die Pumpe vor Überhitzung schützen soll. Wenn sich die Pumpe eines neuen Whirlpools selbsttätig abschaltet, ist dies normalerweise auf einen oder mehrere der folgenden Faktoren zurückzuführen:

Hohe Temperatur: Während der Sommermonate sorgt die hohe Umgebungstemperatur besonders in wärmeren Gegenden im Maschinenaggregat für äußerst hohe Temperaturen.

Unsachgemäße Verkabelung im Haus: Wenn der Whirlpool nicht an einen eigenen Stromkreis oder über ein Verlängerungskabel angeschlossen ist oder für die Kabel im Haus ein zu geringer Leiterquerschnitt gewählt wurde, wird die Pumpe unter Umständen mit zu wenig Spannung versorgt, verbraucht dann entsprechend mehr Strom und erzeugt dadurch übermäßig viel Wärme. Das führt häufig dazu, dass der Automat wiederholt ausgelöst wird.

WICHTIG:

1. Wenn die Pumpe wegen Überhitzung stoppt, stellen Sie die ausreichende Entlüftung des Maschinenaggregats sicher. Der Luftspalt zwischen der Unterseite und den Lüftungsschlitzen der Düsenpumpe in der Ecke links unten darf nicht blockiert werden. Wenn sich die Düsenpumpe weiterhin nach kurzen Aktivphasen abschaltet, sollten Sie sich an einen qualifizierten Kundendiensttechniker wenden.
2. Der **VACANZA**-Whirlpool ist mit einem federbetätigten Sicherheits-Ansaugventil ausgestattet, das den Ansaugvorgang der Düsenpumpe unterbricht, wenn beide Ansaugarmaturen verstopft sind.

HANDLUNGEN, DIE DIE GARANTIE NICHTIG MACHEN

Die eingeschränkte Garantie wird nichtig, wenn der CALDERA-Whirlpool unsachgemäß installiert wurde, Veränderungen daran durchgeführt wurden, er unsachgemäß benutzt oder missbraucht wurde, oder wenn Reparaturen am Whirlpool von Personen durchgeführt wurden, die keine autorisierten Vertreter von Watkins Wellness sind. Als Veränderungen werden jegliche Änderungen an den Komponenten oder Armaturen, elektrische Umrüstungen oder der Einbau nicht genehmigter Reinigungs- oder Wasserpflegegeräte oder Heizanlagen angesehen, die zum Versagen einer Komponente oder Baugruppe oder zu unsicheren Betriebsbedingungen führen. Unter einer unsachgemäßen Nutzung oder einem Missbrauch sind alle Handlungen am Whirlpool Wellness zu verstehen, die nicht in Übereinstimmung mit den gedruckten Anweisungen von Watkins Wellness stehen, oder die die Nutzung des Whirlpools auf eine Weise vorsehen, für die er nicht konzipiert wurde, insbesondere: die Verwendung des Whirlpools für einen nicht rein privaten Zweck, Schäden aufgrund eines Whirlpoolbetriebs* bei Wassertemperaturen außerhalb eines Bereichs von 1,7°C und 49°C; Schäden aufgrund von verschmutzten, verstopften oder verkalkten Filterkartuschen, Schäden an den Whirlpoolflächen durch die Verwendung von Trichlorid, BCDMH, chemischen Tabletten in einem Schwimmbehälter, durch Säureeinsatz oder durch eine andere Whirlpool-Chemikalie bzw. Reinigungsmittel für Whirlpoolflächen, die von Watkins Wellness nicht empfohlen werden, Schäden durch das Hinterlassen nicht gelöster Reinigungschemikalien auf den Whirlpoolflächen (dieser Nachlässigkeit ist keine Whirlpoolfläche gewachsen), Schäden an den Komponenten oder Whirlpoolflächen durch eine falsche Wartung der Wasserchemie und Schäden an den Whirlpoolflächen, die durch das direkte Aussetzen des nicht mit Wasser gefüllten Whirlpools in der Sonne zustande kommen (in heißen Regionen kann dies Solarheizungsprobleme verursachen). Alle genannten Fälle werden als unsachgemäßer Gebrauch eingestuft und können diese Gewährleistung ungültig machen.

*Betrieb des Whirlpools heißt nicht „Benutzung“ des Whirlpools!
Watkins Wellness rät davon ab, den Whirlpool zu benutzen, wenn die Wassertemperatur über oder unter dem Temperaturbereich im Bedienfeld liegt.

gelten so lange wie die Laufzeit der jeweils oben genannten Garantie.
Unter keinen Umständen können Watkins Wellness oder einer seiner Vertreter für Verletzungen von Personen oder Schäden an Eigentum, wie auch immer diese entstanden sind, verantwortlich gemacht werden.

HAFTUNGS AUSSCHLÜSSE

Watkins Wellness haftet nicht für Nutzungsausfälle der Whirlpools der **VACANZA**-Serie oder für andere Neben- oder Folgekosten, Aufwendungen oder Schadensersatzzahlungen. Hierzu gehören u. a. das Entfernen einer fest installierten Terrasse oder einer anderen maßgefertigten Vorrichtung. Alle stillschweigenden Gewährleistungen

KUNDENDIENST

Wenn Sie Fragen zu irgendeinem Bereich der Aufstellung, des Betriebs oder der Wartung Ihres **VACANZA** Whirlpools haben, die in diesem Handbuch nicht beantwortet wurden, wenden Sie sich an Ihren **CALDERA** Händler.

FEHLERDIAGNOSE

Wenn Sie auf irgendwelche Probleme stoßen, wenden Sie sich bitte an Ihren autorisierten **CALDERA**-Fachhändler. Die folgenden Tipps sollen Ihnen bei der Diagnose und Behebung einiger häufiger auftretenden Probleme helfen, wenn Sie das selbst tun möchten.

FEHLERDIAGNOSE FÜR ALLGEMEINE BETRIEBSPROBLEME		
Problem	Wahrscheinliche Ursache(n)	Lösungen
Whirlpool funktioniert überhaupt nicht.	Stromausfall / nicht ans Netz angeschlossen RCD ausgelöst	Stromquelle überprüfen RCD-Schutzschalter zurückstellen, oder Service anrufen, wenn das nicht möglich ist.
Whirlpool heizt nicht, Düsen und Licht funktionieren. Auf dem Display erscheint „====“ Das Symbol POWER & READY blinkt	Der Druckschalter ist offen und sollte geschlossen werden Druckschalter erkennt Durchfluss durch Heizung, obwohl Düsenpumpe aus ist	Auf verstopften Filter überprüfen. Wenn der Wasserstrom durch das Heizsystem wieder hergestellt ist, stellt sich der Druckschalter wieder zurück. Kundendienst anrufen, wenn der Druckschalter häufiger ausgelöst. Wenden Sie sich an einen autorisierten Kundendiensttechniker.
Das Symbol READY blinkt	Leitung des Steuerungssensors unterbrochen oder kurzgeschlossen	Wenden Sie sich an einen autorisierten Kundendiensttechniker.
Whirlpool heizt nicht, Düsen und Licht funktionieren. Auf dem Display erscheint „-----“ Das Symbol POWER & READY blinkt	Der Druckschalter ist offen und sollte geschlossen werden.	Wenden Sie sich an einen autorisierten Kundendiensttechniker.
Schwache oder unregelmäßige Düsen	Wasserpegel im Whirlpool zu niedrig Filter verstopft / Ansaugfilter verstopft Düsen geschlossen / Luftventil geschlossen	Wasser auffüllen Filter reinigen / Ansaugfilter reinigen Düsen öffnen / Luftventil öffnen
Licht funktioniert nicht	Fehlerhafter Anschluss	Wenden Sie sich an einen autorisierten Kundendiensttechniker.
Auf dem Display erscheint „- - - -“ (Whirlpool funktioniert überhaupt nicht.) Das Symbol POWER blinkt	Überhitzungsschutz-Thermostat der Heizung ausgelöst	Stromversorgung mindestens 30 Sekunden lang unterbrechen, um den Überhitzungsschutz der Heizung rückzustellen. Wird die Schutzschaltung weiterhin ausgelöst, den Filter reinigen. Bei weiterem Auslösen den Kundendienst anrufen.
Nach Befüllung oder Wieder-Befüllung des Whirlpools: Eine Düsenpumpe läuft, aber aus den Düsen tritt kein Wasser aus.	Die Pumpe hat nicht richtig angesaugt.	1. Schalten Sie die Stromversorgung des Whirlpools aus und entfernen Sie die Tür zum Maschinenaggregat. 2. Lösen Sie die Verbindung auf der Oberseite der Pumpe(n) (siehe Seite 17), um die Luft entweichen zu lassen; ziehen Sie dann die Verbindung(en) fest. 3. Schalten Sie die Stromzufuhr wieder ein, starten Sie die Pumpe und kontrollieren Sie, ob die Verbindung fest genug ist und ob keine Undichtheit auftritt. Bauen Sie die Pumpen- und Maschinenaggregattüren wieder ein. ODER: Entfernen Sie die FROG-Kappe und setzen Sie sie wieder auf.

TÜRVERKLEIDUNG ANWEISUNGEN

ENTFERNEN DER TÜRVERKLEIDUNG

Die Abbildungen dienen nur zur Referenz (Ihr Whirlpool sieht vielleicht leicht anders aus).

1

Finden und entfernen Sie die zwei Schrauben unten an jeder Ecke des Frontpanels (gleiche Seite wie das Bedienfeld)

2

Finden Sie die Einkerbung unterhalb des Panels an einer Seite und in der Mitte. Greifen Sie mit den Fingern in die Einkerbung und ziehen das Panel an nur einer Seite (nicht in der Mitte) leicht vom Whirlpool ab.

Finden Sie die Einkerbung an der anderen Seite des Panels, und greifen mit den Fingern dort und in der Mitte ein. Ziehen Sie das Panel vom Whirlpool ab, senken es ab und verwahren es an einem kühlen und vor Sonne geschützten Ort.

HINWEIS: Es kann sein, dass sich das Panel, nachdem man die erste Halterung herausgezogen hat, zu weit abziehen lässt, um die zweite Halterung noch herausziehen zu können.

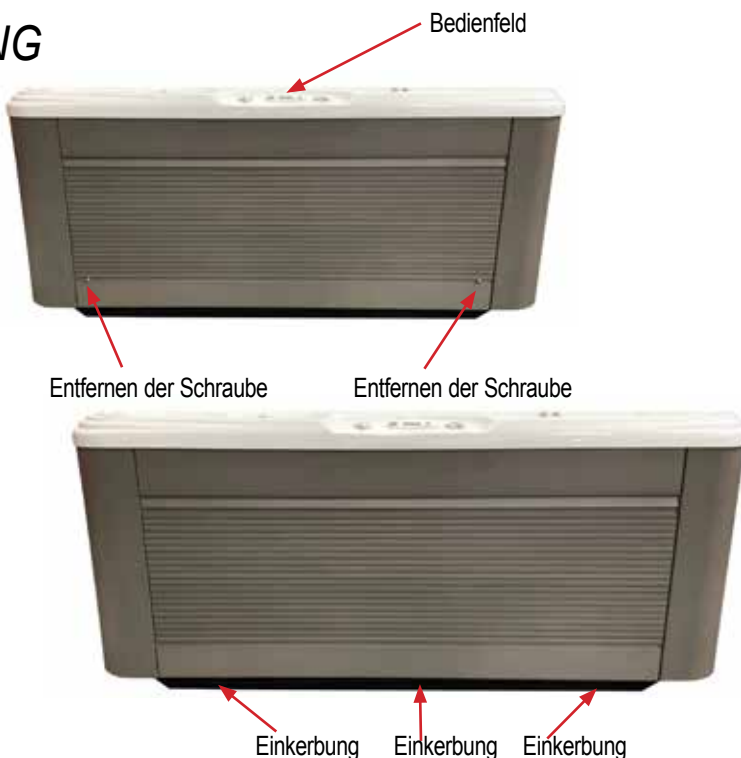

WIEDERANBRINGEN DER TÜRVERKLEIDUNG

1

Um das Panel wieder anzubringen, sehen Sie sich die Abb. recht an, wie das Panel gehalten wird

- Die vier Plastikhalterungen, die oben an der Rückseite des Türpaneels angebracht sind, müssen hinter die vier, am Whirlpool angebrachten Plastikhalterungen, eingeschoben werden.
- Die zwei Metallhalterungen unten an der Tür, schnappen in die zwei Metallhalterungen unten am Whirlpool ein.

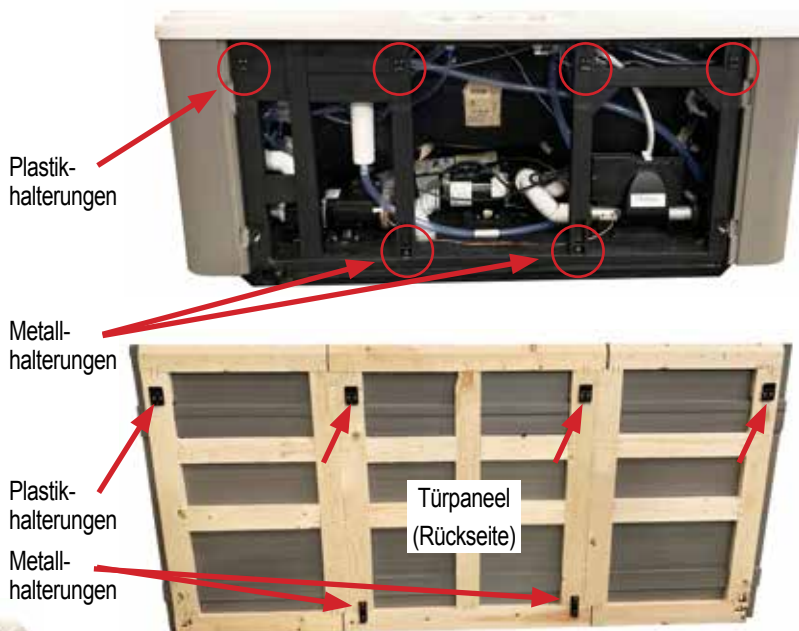

Wannenrand



2

Bringen Sie die Türwand, wie links gezeigt, in Position.

- Heben Sie sie von unten her an und vergewissern sich, dass alle vier Plastikhalterungen der Wand hinter den vier Plastikhalterungen des Whirlpools liegen, sodass die Türwand hinter dem Wannenrand einrastet.
- Mit beiden Händen drücken Sie den Bereich mit den Metallhalterungen hinein, sodass die Metallhalterungen der Türwand in Position einrasten.
- Drehen Sie die zwei Schrauben, die in Schritt 1 bei der Demontage der Türwand entfernt wurden, wieder ein.

SERIE VACANZA: TECHNISCHE DATEN

	Stellflächen- maße	Höhe	Effektive Filterfläche	Heizung (Watt)	Wasserfassungs- vermögen	Trockengewicht	Füllgewicht*	Eigengewicht*	Elektrische Anforderungen
PALATINO (Modell PLTE)	226 cm x 226 cm 7'5" x 7'5"	98 cm 38,5"	6,0 m ²	2000	1525 l 400 gal	415 kg 910 lbs	2420 kg 5295 lbs	610 kg/m ² 125 lbs/ft ²	230 Volt, 20A, einphasig mit RCD- Schutzschaltung
MARINO (Modell MRNE)	213 cm x 213 cm 7'0" x 7'0"	91 cm 36"	6,0 m ²	2000	1375 l 360 gal	380 kg 835 lbs	2235 kg 4885 lbs	635 kg/m ² 130 lbs/ft ²	230 Volt, 16A, einphasig mit RCD- Schutzschaltung
VANTO (Modell VNTE)	213 cm x 213 cm 7'0" x 7'0"	91 cm 36"	6,0 m ²	2000	1425 l 375 gal	385 kg 845 lbs	2370 kg 5200 lbs	685 kg/m ² 140 lbs/ft ²	230 Volt, 16A, einphasig mit RCD- Schutzschaltung
CAPITOLO (Modell CPTE)	208 cm x 208 cm 6'10" x 6'10"	84 cm 33"	2,7 m ²	2000	1175 l 310 gal	330 kg 730 lbs	1905 kg 4190 lbs	585 kg/m ² 120 lbs/ft ²	230 Volt, 16A, einphasig mit RCD- Schutzschaltung
CELIO (Modell CELE)	213 cm x 165 cm 7'0" x 5'5"	74 cm 29"	2,7 m ²	2000	825 l 215 gal	290 kg 635 lbs	1355 kg 2955 lbs	515 kg/m ² 105 lbs/ft ²	230 Volt, 16A, einphasig mit RCD- Schutzschaltung
AVENTINE (Modell AVHE)	162 cm x 162 cm 5'4" x 5'4"	74 cm 29"	3,2 m ²	2000	575 l 150 gal	200 kg 440 lbs	935 kg 2060 lbs	585 kg/m ² 120 lbs/ft ²	230 Volt 16A oder 20A, einphasig mit RCD- Schutzschaltung

ACHTUNG: Watkins Wellness empfiehlt vor der Montage eines Whirlpools auf einem erhöhten Deck einen Statiker oder Baumeister zu Rate zu ziehen.

* **HINWEIS:** Das „Füllgewicht“ und „Eigengewicht“ des Whirlpools schließen das Gewicht der Benutzer mit ein (unter Annahme eines durchschnittlichen Gewichts von 80 kg pro Benutzer).

©2020 Watkins Wellness. Caldera Spas ist eine in den USA, Kanada, der EU und anderen Ländern eingetragene Marke von Watkins Wellness. BaquaSpa ist eine Marke von Arch UK Biocides, Limited Inc. FROG ist eine eingetragene Marke von King Technology. Caldera ist eine in den USA, Kanada, der EU und anderen Ländern eingetragene Marke von Watkins Wellness.



Watkins Wellness®

Feel good. Live well.

Vista, Kalifornien
USA

calderaspas.com

303766.21DE B (1/21)

